



Verkaufspreise
gültig ab 01. Sept.

2024

Wenn's schnell gehen muss:
Nutzen Sie unser **Schnell-Lieferprogramm**,
Infos unter www.coburger-werkstaetten.de



COBURGER WERKSTÄTTEN 1894
100% AUS DEUTSCHER MANUFAKTUR

Technische Erläuterungen

1 Längsseitige Auflagen (Aluminium oder Holz)

(ab Breite 140 muss auch der mitgelieferte Mittelträger montiert werden)

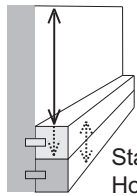

Standard:
Holz

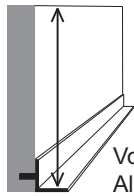

Volle Einbautiefe:
Alu-Winkel

2 Quertraversen



3 Fuß-Erhözung

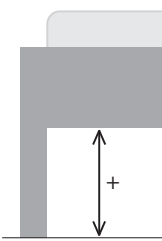

4 Fußabschluss Alu



5 Rahmenhöhe

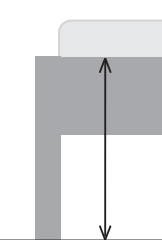

6 Bettseitenhöhe

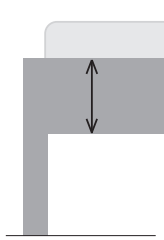

7 Rückenhöhe



8 Erhöhtes Fußteil

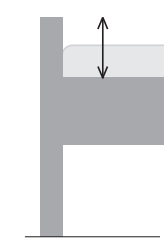

Holzarten, Farbtöne, Oberflächen

Die meisten unserer Produkte werden in mehreren verschiedenen Holzarten angeboten und gefertigt. Die Antwort auf die Frage, in welchen Holzarten ein bestimmtes Möbelstück hergestellt wird, finden Sie in dieser Preisliste beim jeweiligen Produkt. Bei Möbeln aus Holz ist die Holzart, also das Material, aus dem das Möbelstück gefertigt wird, von der Art (und dem Farbton) der Oberflächenbearbeitung zu unterscheiden:

Die Holzoberflächen können zum einen farblos (z.B. mit klarem Holzöl oder farblosem Lack) versiegelt werden. Dadurch wird das Holz geschützt und die natürliche Holzfarbe zur Geltung gebracht. Zum anderen können bei hellen Hölzern, wie Buche oder Eiche, durch den Auftrag von farbigen Beizen auch andere elegante Farbtöne erzielt werden. Die stets noch erforderliche Versiegelung der farblich gebeizten Oberflächen erfolgt durch eine klare (farblose) Lackierung.

Die zur Auswahl stehenden Beiztöne sind - entsprechend dem Mehraufwand der Bearbeitung - in 2 verschiedene Farbgruppen (siehe Übersicht) mit unterschiedlichen Aufpreisen unterteilt.

Generell ist zu beachten, dass Farbton und Struktur von Massivholz naturbedingt von Baumstamm zu Baumstamm unterschiedlich ausfallen. Damit variiert nicht nur das Erscheinungsbild natur geölter Oberflächen, sondern auch das von Beiztönen sowohl im Hinblick auf den Farbton als auch auf die Hell-Dunkel-Deckung der Beize. Hieraus resultierende Farbunterschiede sind ein Echtheitsmerkmal für Massivholz und stellen keinen Reklamationsgrund dar.

Für die klare (farblose) Lackierung in Verbindung mit Beiztönen sind unterschiedliche Glanzgrade möglich: Der Standard-Glanzgrad für unsere Produkte ist **seidengläzend**. Auf Wunsch ist jedoch auch eine Lackierung mit dem Glanzgrad natur-matt (Aufpreis) möglich:

Glanzgrade der Lackierung:

standard: **seidengläzend** (Hydro-Lack)

optional: **natur-matt** (DD-Lack,
Aufpreis 78,00 € je Kommission)

RAL-Lackierungen:

Auf Wunsch ist eine deckende Lackierung unserer Möbel in RAL-Farbtönen möglich.

Preisberechnung:

Aufpreis der Farbgruppe 2 zuzüglich 390,- € je Auftrag und Farbton.



Wichtige Hinweise

Die Produktabbildungen dieser Preisliste zeigen zum Teil auch Optionen, die nur gegen Aufpreis erhältlich sind. Preisangaben umfassen nicht Lattenroste, Matratzen, sonstige Auflagen oder Dekoration. Auflageleisten für Lattenroste sind in der jeweiligen Standardausführung bei Bettgestellen im Lieferumfang enthalten.

Bettgrößen-Bezeichnungen betreffen stets das Matratzen-Nennmaß, nicht die Außenmaße und auch nicht das exakte lichte Innenmaß des Bettgestells. Alle Maßangaben dieser Preisliste sind als Circa-Maße zu

verstehen. Änderungen und Irrtum bleiben stets vorbehalten.

Grundsätzlich sind unsere Bettgestelle für alle gängigen Liegesysteme geeignet. Die Prüfung der Einsetzbarkeit eines bestimmten Liegesystems obliegt jedoch allein dem Käufer. Werden Produkte nicht gemäß Montageanleitung mit allen zugehörigen Bauteilen montiert oder sonstige Eingriffe in die Konstruktion vorgenommen, so geschieht dies auf eigene Gefahr. Insoweit erlischt die Gewährleistung für Konstruktion, Stabilität und Geräuschfreiheit. Insbesondere muss bei Bettgestellen ab einer Breite von 140 cm eine im Lieferumfang enthaltene Mittelaufgabeleiste immer korrekt eingebaut werden.

Naturhölzer

(mit Öl-Wachs-Oberfläche)



Eiche, farbig lasiert

mit Öl-Wachs-Oberfläche
(Aufpreis wie Farbgruppe 1)



Farbig gebeizte + klar lackierte Oberflächen

Farbgruppe 1:



Farbgruppe 2:

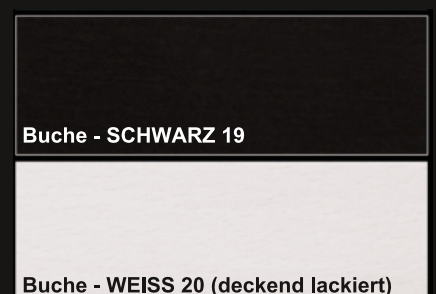

Druckbedingte Farbabweichungen vorbehalten.

Stoff- und Lederkollektionen

Für unsere Produkte mit Polsterkomponenten stehen werkseitig ausschließlich die Stoff- und Lederkollektionen unserer aktuellen Musterkarten zur Auswahl (Download siehe unten). Darüber hinaus kann vom Kunden Material zur Verarbeitung gestellt werden. Den konkreten Mengenbedarf teilen wir Ihnen auf Anfrage gerne mit.

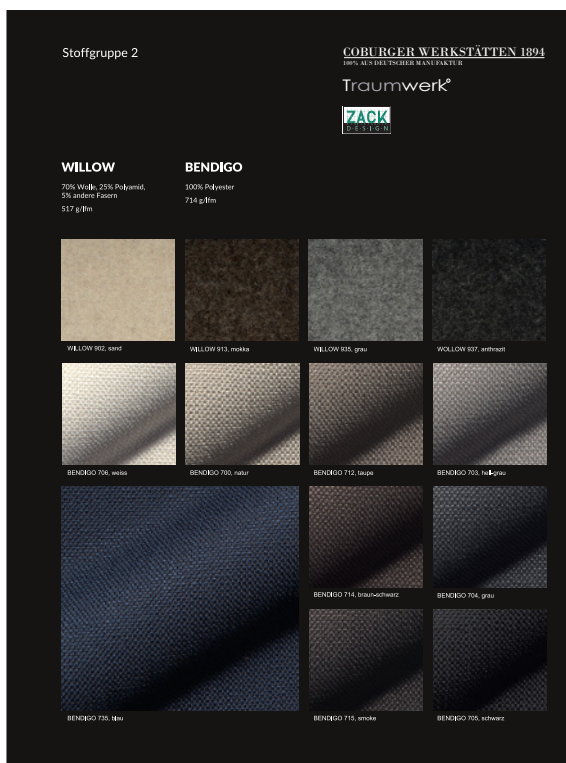

Stoff- und Lederkollektionen zum Download unter
<http://www.coburger-werkstaetten.de/service/prospekt-downloads>

Inhalt

Allg. Technische Informationen	2	Modellreihe NIDO ...	36 - 39
Hölzer, Farbtöne, Oberflächen	2 - 3	NIDO-S / NIDO-S H / NIDO-S XH	37
Stoff- u. Lederkollektionen	4	NIDO / NIDO H / NIDO XH wood	38
Allgemeine Geschäftsbedingungen	6	NIDO / NIDO H / NIDO XH comfort	39
Liefer- u. Versandkosten	7	Modellreihe CREO ...	40 - 43
		CREO_F	41
		CREO_B	42
		CREO_C	43
		Modellreihe INTURA ...	44 - 47
		INTURA_F	45
		INTURA_M	46
		INTURA_B	47
Betten	8 - 55	Modellreihe SOLANO ...	48 - 51
Modellreihe "COBURGER KLASSIK"	8 - 35	SOLANO_F	49
CAMINA	11	SOLANO_M	50
CAMA 1	12	SOLANO_B	51
CAMA 2	13	SOLYO 20	53
CLASSICO	14	SOLITO_M	54
PRO-CLASSICO	15	SOLITO_B	55
CASTILIO	16		
PRO-CASTILIO	17		
LAGUNA	18		
PRO-LAGUNA	19		
LAGOS	20		
PRO-LAGOS	21		
LAFIAMA	22		
PRO-LAFIAMA	23		
LAVIA	24		
PRO-LAVIA	25		
ALECTO	26		
PRO-ALECTO	27		
TOSCANOVA	28		
PRO-TOSCANOVA	29		
NUYUMA	30		
PRO-NUYUMA	31		
NICAVA	32		
PRO-NICAVA	33		
NIPOMO	34		
PRO-NIPOMO	35		
		Einsteck-Rückenlehnen	56 - 57
		Zubehör	58
		Beistelltische & Kommoden	59 - 74
		Kleiderschränke & Kommoden	75 - 83
		LINOMA classic	76 - 77
		LINOMA vision	78 - 79
		TALIS	80 - 81
		Innenausstattung für Schränke	82 - 83

Allgemeine Geschäftsbedingungen der COBURGER WERKSTÄTTEN 1894 GmbH

Allen Verträgen über Lieferungen von Produkten aus der aktuellen Preisliste sowie allen sonstigen Produkten oder Leistungen der **COBURGER WERKSTÄTTEN 1894 GmbH** liegen – auch wenn nicht jeweils gesondert vereinbart – ausschließlich die nachfolgenden Geschäftsbedingungen zugrunde. Spätestens mit Entgegennahme der Ware gelten die Bedingungen als angenommen. Einkaufsbedingungen des Käufers und mündliche Abreden sind unwirksam, soweit diese von uns nicht schriftlich bestätigt worden sind.

1. Preise

Preise sind, soweit nicht anders angegeben, in EURO, netto zzgl. der jeweils gültigen gesetzlichen Mehrwertsteuer zu verstehen und gelten ab Werk.

2. Erfüllungsort und Gerichtsstand

Erfüllungsort für Lieferung und Zahlung ist der Sitz der **COBURGER WERKSTÄTTEN 1894 GmbH**. Als Gerichtsstand gilt für beide Vertragspartner Coburg als vereinbart, soweit dies rechtlich zulässig ist.

3. Lieferung

Die Lieferung der Ware erfolgt ab Werk Untersiemau. Die Versandkosten trägt gemäß der aktuellen Versandkostenabelle der Käufer, soweit nicht ausdrücklich etwas Abweichendes vereinbart wird. Die Ware wird nach unserem Ermessen hinreichend sicher für den Versand verpackt. Soweit wir die Versendung übernehmen, sind wir bemüht, für den Käufer unter Berücksichtigung der Transportsicherheit die günstigste Versandform zu wählen. Eine Haftung kann hierfür jedoch nicht übernommen werden.

Die Gefahr geht auf den Käufer über, sobald die abgeufene Ware für den Versand ausgedockt oder dem Käufer die Versandbereitschaft mitgeteilt wurde. Dies gilt auch, soweit der Versand durch uns vorgenommen wird.

Schadensersatzansprüche gegen uns sind in allen genannten Fällen grundsätzlich ausgeschlossen. Solche können nur gegenüber dem Transportunternehmen geltend gemacht werden.

Ist die Lieferung der Ware vereinbart, so kann die Ware nach unserem Ermessen durch eigene Lieferfahrzeuge, durch Spedition oder Paketdienst erfolgen. Der Käufer ist verpflichtet, sich äußerlich an der Verpackung erkennbare Transportschäden sofort bei der Warenannahme vom Spediteur schriftlich bestätigen zu lassen. Verdeckte Schäden an der Ware selbst, die der Verpackung nicht anzusehen waren, müssen uns spätestens innerhalb von 3 Werktagen nach Anlieferung schriftlich mitgeteilt werden. Bei Nichteinhaltung dieser Frist trägt der Käufer das Risiko bzw. die Kosten des Transportschadens.

4. Termine

Alle Terminangaben gelten grundsätzlich als unverbindliche Circa-Termine und stehen unter dem Vorbehalt produktionsbedingter Verzögerungen. Bei Produkten, die kundenspezifisch erst auf Bestellung von uns angefertigt werden, berechnen auch Lieferverzögerungen bis zum Doppelten der ursprünglich avisierten Lieferzeit nicht zur Kaufpreisminderung oder zum Rücktritt vom Vertrag.

Werden ausnahmsweise verbindliche Lieferfristen vereinbart, behalten wir uns eine Lieferverzögerung von maximal 14 Tagen vor. Sollte die Lieferung auch innerhalb dieser Frist nicht erfolgen, kann der Käufer eine angemessene Nachfrist setzen. Erst nach deren erfolglosem Ablauf ist der Käufer zum Rücktritt vom Vertrag berechtigt. Weitere Schadensersatzansprüche wegen Nichterfüllung sind ausgeschlossen, soweit das Gesetz dies zuläßt.

Lieferverzögerungen aufgrund höherer Gewalt, Streik, Aussperrung, behördlicher Anordnung und vergleichbarer Umstände oder aufgrund unverschuldeter Betriebsstörungen von mehr als einwöchiger Dauer, durch welche die Lieferung unmöglich oder erheblich erschwert wird, haben wir nicht zu vertreten. Gleiches gilt, wenn diese Umstände bei einem Vorlieferanten eintreten. Wir sind berechtigt, den Lieferzeitpunkt um die Dauer der Behinderung zzgl. einer angemessenen Anlaufzeit zu verschieben. Der Käufer ist innerhalb von 3 Tagen ab Kenntniserlangung vom Grund der Verzögerung entsprechend zu unterrichten.

Teillieferungen und Teilleistungen können erfolgen und dürfen gesondert abgerechnet werden.

Kommt der Käufer 14 Tage nach unserer ausdrücklichen Aufforderung zum Abruf der Ware in Annahmeverzug, steht

uns das Recht zum Rücktritt vom Vertrag zu. Unabhängig von der Erklärung des Rücktritts können ab diesem Zeitpunkt Lagerkosten berechnet werden.

5. Zahlung

Sind auf Auftragsbestätigungen oder Rechnungen Zahlungskonditionen aufgeführt, dann gelten diese als verbindlich vereinbart. Andernfalls ist der Rechnungsbetrag vor der Lieferung rein netto zu entrichten. Als beglichen gilt eine Rechnung erst dann, wenn wir über den Geldbetrag verfügen können.

Bei Neukunden, Kunden ohne platzierte Ausstellungsware oder Kunden, deren Kreditwürdigkeit uns nicht ausreichend erscheint, sind wir berechtigt, Vorauszahlung zu verlangen, auch wenn der Auftrag unsererseits bereits angenommen war.

Zur Zahlung im Scheck-Wechsel-Verfahren ist der Käufer nur nach vorheriger Vereinbarung mit uns berechtigt.

Bei Zahlungsverzug des Käufers sind wir berechtigt, ab Datum des Verzugs Zinsen in Höhe von 5 % über dem jeweiligen Diskont der Landeszentralbank zu fordern. Zahlungen des Käufers dürfen dann unabhängig von der Tilgungsbestimmung des Käufers mit der ältesten offenen Forderungen verrechnet werden.

Bis zur Begleichung fälliger Rechnungsbeträge einschließlich Verzugszinsen sind wir berechtigt, weitere Lieferungen aus laufenden Verträgen zurückzuhalten. Der Kunde hat das Recht zur Aufrechnung, Zurückbehaltung oder Minderung, auch wenn Mängelrügen oder Gegenansprüche geltend gemacht werden, erst dann, wenn die Gegenansprüche von uns anerkannt oder rechtskräftig festgestellt worden sind.

Alle bei uns geführten Konten eines Kunden bilden eine Einheit. Wir sind berechtigt, ein etwaiges Guthaben auf einem Konto gegen unsere Forderungen auf einem anderen Konto desselben Kunden aufzurechnen.

Zum Inkasso sind Vertreter unserer Firma nur bei Vorlage eines entsprechenden Ausweises berechtigt.

6. Platzierungsrabatt, Rückgaberecht

Werden dem Kunden Sonderkonditionen oder Rabatte für die Platzierung eines Produktes als Ausstellungsstück gewährt, dann ist der Kunde verpflichtet, dieses Produkt für einen zusammenhängenden Zeitraum von mindestens 6 Monaten in seiner Ausstellung verkaufsfördernd zu präsentieren. Bei Nichteinhaltung dieser Mindestfrist sind wir zur Nachforderung der gewährten Preisnachlässe in voller Höhe berechtigt.

Ein Rückgaberecht für bestellte Ware besteht ausnahmsweise nur dann, wenn dies im konkreten Einzelfall ausdrücklich vereinbart von uns schriftlich bestätigt wurde. Die Erklärung des Kunden, daß er von dem vereinbarten Rückgaberecht Gebrauch macht, muß innerhalb von 10 Tagen ab Erhalt der Ware schriftlich bei uns eingehen. Die Verpflichtung des Kunden zur unverzüglichen Mitteilung von eventuellen Mängeln oder Beschädigungen der Ware bleibt hiervon unberührt. Der Kunde hat die Ware auf sein Risiko unverzüglich in ihrer Originalverpackung porto- und frachtfrei und in der Weise an uns zurückzusenden, daß sie uns spätestens 8 Tage nach Erklärung der Rückgabeabsicht zugeht. Er wird von seiner Verpflichtung zur Zahlung der Ware nur dann frei, wenn er beide genannten Fristen gewahrt hat und die Ware unbeschädigt in einwandfreiem Zustand wieder im Werk eintrifft.

7. Abweichungen, Mängel, Nachbesserung

Von uns bestätigte Abmessungen und Gewichtangaben gelten nicht als absolute Werte. Bei Massivholzprodukten kann insbesondere bei stärkeren Temperatur- und Feuchtigkeitsschwankungen keine Gewähr für die völlige Verzugsfreiheit übernommen werden. Bei angegebenen Materialstärken behalten wir uns Schwankungen von plus/minus 5 % vor. Der Kunde muss handelsübliche Farbabweichungen hinnehmen, die Massivholz als ein Naturprodukt mit sich bringt. Geringfügige Verfärbungen und Unregelmäßigkeiten im Holz sowie gesunde Äste bis zu einem Durchmesser von 10 mm berechnen auch an sichtbaren Stellen nicht zur Reklamation.

Bei Textilprodukten behalten wir uns Schwankungen von plus/minus 3 % auf die Maße und von plus/minus 7 % auf das Gewicht vor.

Wir behalten uns Änderungen und Weiterentwicklungen unserer Modelle sowohl in technischer Hinsicht als auch bezüglich des Designs vor. Wir haften auch nicht für handelsübliche Abweichungen in der Ausführung der Ware, die diese als Ganzes nicht beeinträchtigen.

Eine Zusicherung bestimmter Eigenschaften der Ware gilt nur dann als wirksam vereinbart, wenn sie ausdrücklich und schriftlich von uns erklärt wurde.

Soweit nicht ausdrücklich etwas anderes vereinbart ist, gilt die gesetzliche Gewährleistungsfrist. Ihr Lauf beginnt mit

dem Tag der Versendung. Die Gewährleistung erlischt grundsätzlich, wenn gegen Pflege- und Gebrauchsanweisungen verstoßen wird oder ein sonstiger unsachgemäßer Gebrauch vorliegt. Gleiches gilt für fehlerhafte oder unvollständige Montage der Produkte oder für Veränderungen an den Produkten, die vom Kunden vorgenommen werden.

Die Mitteilung eines Mangels hat unverzüglich, spätestens jedoch innerhalb von 8 Tagen nach Erhalt der Ware schriftlich zu erfolgen. Für die Beseitigung von Mängeln gelten die gleichen Fristen und Grundsätze, wie für die Lieferung angeführt. Uns steht grundsätzlich das Recht zu, nach unserer Wahl entweder Ersatz zu leisten oder die Mängel an der Originalware kostenlos zu beseitigen. Hierfür muss uns die beanstandete Ware – auf Verlangen komplett – wieder zur Überarbeitung im Werk zur Verfügung gestellt werden. Wir sind berechtigt, eine zweite Nachbesserung zu versuchen, sofern der erste Versuch fehlschlägt. Für die zweite Nachbesserung gilt das oben Gesagte entsprechend.

8. Eigentumsvorbehalt

Die Ware bleibt bis zur vollständigen Bezahlung unser Eigentum. Dies schließt die völlige Einlösung der gegebenen Akzepte, Wechsel und Schecks ein. Dies gilt für sämtliche Forderungen, die uns aus jeglichem Rechtsgrund gegen den Käufer zustehen.

Im Falle der Weiterveräußerung der Waren durch den Käufer an Dritte ist dieser bis zur endgültigen und vollständigen Bezahlung unserer Rechnungen verpflichtet, unsere Waren ebenfalls unter Eigentumsvorbehalt weiterzuverkaufen. Das von unserem Kunden gegenüber dem Dritten vorbehaltene Eigentum sowie die Forderungen und sonstige Ansprüche unseres Kunden gelten bis zur Höhe unserer Forderung bis zum Zeitpunkt der restlosen Zahlung als an uns abgetreten, ohne daß es im Einzelfall einer besonderen Abtretungserklärung bedarf. Auf unser Verlangen ist unser Kunde verpflichtet, uns den Weiterverkauf und den Namen des Dritten mitzuteilen, sonstige Auskünfte zu erteilen und Unterlagen herauszugeben. Weiterhin ist der Kunde auf unser Verlangen hin verpflichtet, den Dritten vor Übergabe der Ware ausdrücklich schriftlich auf unsere Eigentumsrechte hinzuweisen.

Bei Zugriffen Dritter auf die Ware hat der Käufer auf unser Eigentum hinzuweisen und uns unverzüglich zu benachrichtigen.

Durch eine Weiterverarbeitung der Ware erwirbt der Käufer nicht das Eigentum gemäß § 95 BGB an der neuen Sache. Für die aus der Verletzung unseres Eigentums entstehenden Kosten und Schäden hat in jedem Fall der Käufer einzustehen.

Weiterhin gilt als vereinbart, daß auch diejenigen Waren, welche möglicherweise bereits bezahlt sind und sich noch im Besitz des Käufers befinden, als zur Sicherheit übereignet gelten, sofern noch offenstehende weitere Forderungen unsererseits vorliegen. In diesem Fall gilt eine Übergabe an uns dadurch als ersetzt, daß der Käufer jederzeit widerruflich zum Besitz der Ware berechtigt ist.

Der Widerruf gilt als abgegeben, wenn der Käufer in Verzug mit der Zahlung kommt oder sich sonst vertragswidrig verhält.

Der Kunde verzichtet hiermit ausdrücklich und unwiderruflich auf eventuelle Ansprüche aus verbotener Eigenmacht. Er tritt hiermit seine Herausgabeansprüche ohne weitere Vereinbarung an uns ab. Rückvergütungsansprüche für Fracht, Lagergelder usw. sind ausgeschlossen.

9. Haftungsbeschränkung

Schadensersatzansprüche aus Unmöglichkeit der Leistung, aus positiver Forderungsverletzung, aus Verschulden bei Vertragsabschluß und aus unerlaubter Handlung sowie sonstige Schadensersatzansprüche sind grundsätzlich ausgeschlossen. Dies gilt auch bezüglich der Haftung für unsere Erfüllungs- und Verrichtungsgehilfen.

Dies gilt nicht bei Vorsatz und grober Fahrlässigkeit.

10. Datenverarbeitung und Datenschutz

Im Rahmen der geltenden Datenschutzgesetzgebung sind wir berechtigt, Daten zu speichern.

11. Salvatorische Klausel

Sollten einzelne der vorgenannten Geschäftsbedingungen unwirksam sein oder werden, berührt dies nicht die Wirksamkeit der übrigen Bestimmungen und des gesamten Rechtsgeschäfts. Die möglicherweise unwirksame Geschäftsbedingung gilt dann als durch eine hier zulässige und wirksame Bedingung ersetzt.

1. Februar 2017

Liefer- und Versandkosten

(Alle Preisangaben auf dieser Seite sind Netto-Preise und gelten zuzüglich deutscher gesetzlicher MwSt.)

1. Deutschland und EU-Nachbarstaaten

- Lieferungen an die Standard-Lageradresse unserer Handelspartner:

Für die Berechnung und Höhe von anteiligen Liefer- und Versandkosten (= Verwaltungs-, Logistik-, Verpackungs- und Transportkosten) ist stets der Brutto-VK-Gesamtwert von gleichzeitig bestellter Ware, also der **Gesamt-Bestellwert** (nicht der Wert der späteren Lieferung), ausschlaggebend. Die Ware muss für dieselbe Lieferadresse und zur gleichzeitigen Anlieferung bestellt sein:

	Brutto-VK-Warenwert (Bestellwert)	Liefer- u. Versandkostenanteil		gesamt
		bis deutsche Grenze	ab Grenze	
Deutschland (Festland)	unter 2.000 €			50,- €
	ab 2.000€			Pakete: 25,- €/Stück (bis 60 x 60 x 60 cm) 0,- € (frei)
Belgien, Niederlande, Luxemburg, Österreich (Festland)	unter 2.000 €	50,- €	49,- €	99,- €
	ab 2.000 €	0,- €	49,- €	49,- €
	ab 4.000 €	0,- €	0,- €	0,- €

- Für Lieferungen an eine von der Standard-Lieferadresse abweichende Geschäftsadresse berechnen wir zusätzlich eine **Aufwandspauschale von 50,- €**. (Nicht gültig für Privatkunden-Adressen!).

2. Montageservice für Kleiderschränke beim Endkunden:

Innerhalb Deutschlands (nur Festland) bieten wir für Kleiderschränke (und ggf. mitbestellte andere Möbel) die Lieferung direkt an die Adresse des Endkunden mit Aufbau der bestellten Möbel in Ihrem Auftrag durch unsere erfahrenen Werksmonteure an:

Preise siehe Sonderliste Liefer- und Montageservice

Modellreihe COBURGER KLASSIK (Grundmodelle)

Die Möglichkeiten

5 Massivholzarten,
viele Beiztöne und
2 Lack-Glanzgrade
zur Auswahl

7 Bettbreiten
4 Bettlängen

Bettseitenhöhe 17 cm
(Einbautiefe bis 17 cm)
oder auf Wunsch
Bettseitenhöhe 21 cm
(Einbautiefe bis 21 cm)

Aluminium-
Fußabschluss 4 cm
(Option)

Rahmenhöhe von
40 cm bis 50 cm
durch Fußerhöhung in
Zentimeterschritten
(Option)

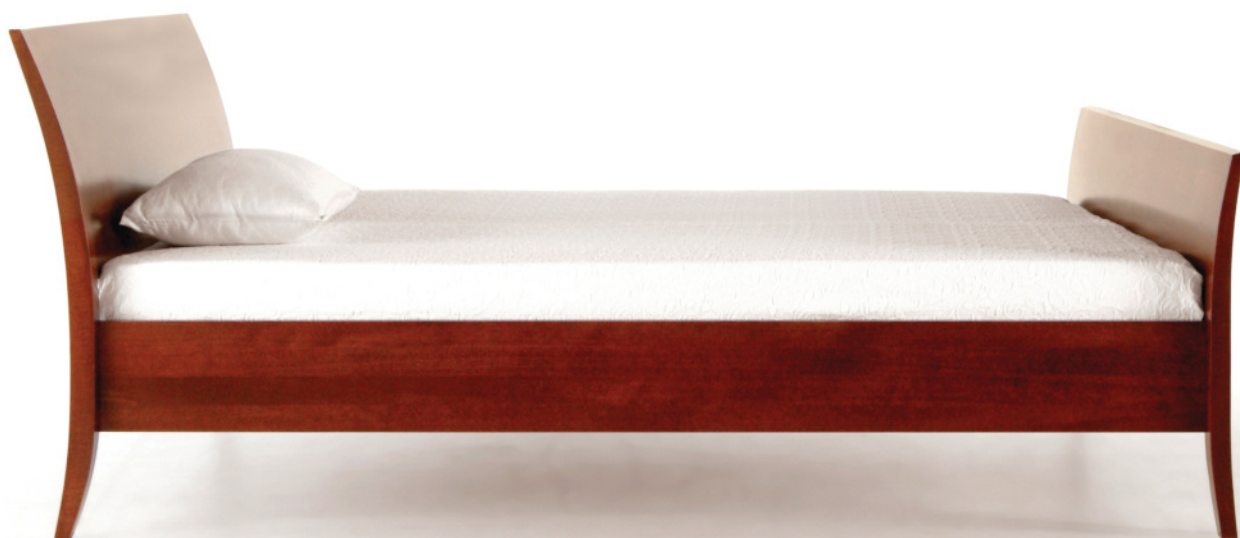

Grundmodell mit Bettseitenhöhe 21 cm und erhöhtem Fußteil "EVG"

Modellreihe COBURGER KLASSIK

Grundmodell und "PRO"-Variante - Wo liegen die Unterschiede?



links: Grundmodell

rechts: "PRO"-Variante



Unterschiede	Grundmodell	"PRO"-Variante
Technik		
Rahmenhöhe:	40 cm (optional bis 50 cm)	44 cm (optional bis 50 cm)
Bettseitenhöhe:	17 cm (optional 21 cm)	21 cm
Einbautiefen:	14 / 17 cm (verstellbar)	15 / 18 / 21 cm (verstellbar)
Design	Die FüÙe an Kopfteil und Fußteil der PRO-Variante sind in der Seitenansicht aus stärkerem Material gefertigt, also optisch etwas "kräftiger" gestaltet als die des Grundmodells (Frontalansicht gleich).	



Erhöhtes Fußteil "EFV" der "PRO"-Variante

**Variable Positionen der Auflageleisten
(durchgehend in Kopf-Fuß-Richtung)**

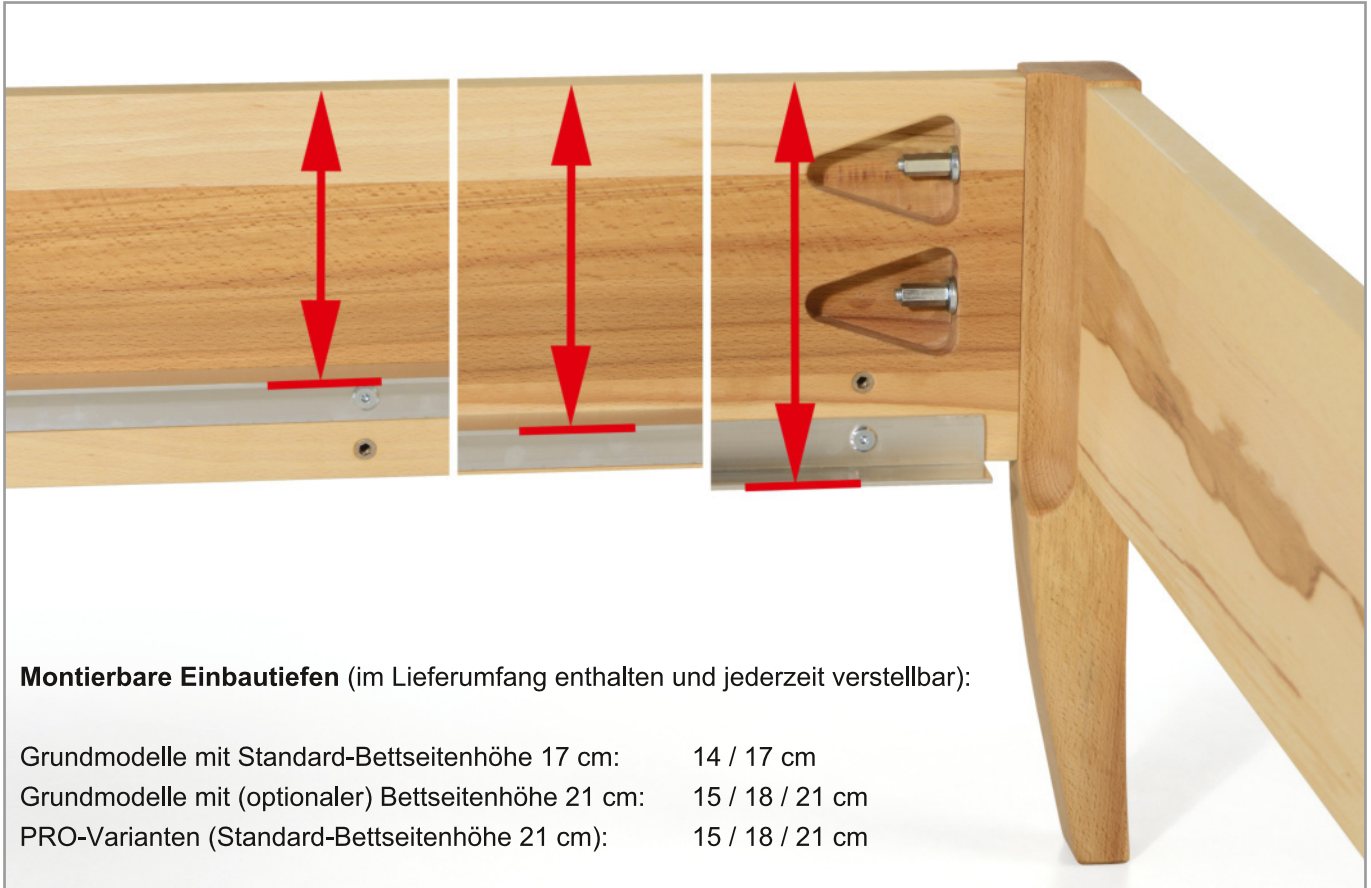

Variable Einbautiefe
durch Drehen bzw. Versetzen
der seitlichen Aluminium-“L“-Winkelprofile
(und Mittelauflegeleiste ab Bettbreite 140)
im **Standard-Lieferumfang** enthalten!





Abbildung in Holzart Buche-wildkirsche (13)

CAMINA

Liege ohne Rückenlehne
(Holzoberfläche natur, geölt und gewachst)

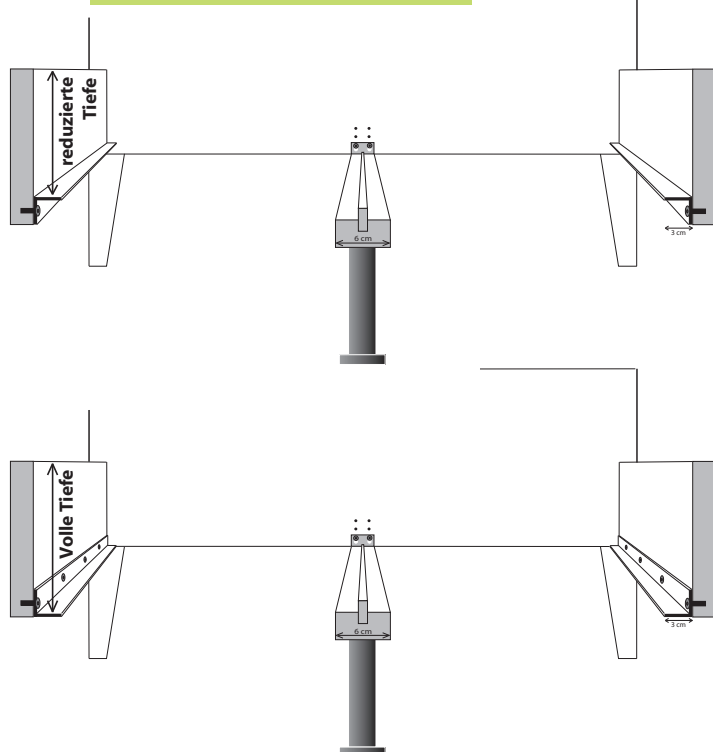
Herstellung: 100% in Deutschland

Extra! (siehe unten)

OPTIONEN (Aufpreis):

- **SonderLängen**
- **Klare Lackierung** (farblos, anstelle Öl-Wachs)
- **Farbig gebeizt + klar lackiert**
- **Erhöhte Bettseite 21 cm** (anstelle von 17 cm)
- **Volle Einbautiefe**
Alu-Winkelprofile, längsseitig durchgehend
> bei separater/nachträglicher Bestellung:
- **Fußabschlüsse Aluminium**, gebürstet
(nicht möglich bei Option Fuß-Erhöhung!)
- **Fuß-Erhöhung** (Verlängerung unterhalb Rahmen)
(Standard-Rahmenhöhe 40 cm)
- **Halteleiste für Einsteck-Rückenlehnen**
(nicht im Standard-Lieferumfang!)

Extra!

TECHNISCHE INFORMATIONEN

Material:	Massivholz, aus durchgehenden Lamellen verleimt; verdeckte Konstruktionsteile immer aus Buche
Oberflächenausführungen:	(Standard:) natur, geölt und gewachst, Option: (Aufpreis) farbig gebeizt + klar lackiert
Rückenlehne:	Liege ohne Rückenlehne
Länge:	INNEN = Nennmaß + 1 cm AUSSEN = Nennmaß + 11 cm
Breite:	INNEN = Nennmaß (bei VOLLER Einbautiefe 1,2 cm unter Nennmaß!) AUSSEN = Nennmaß + 6 cm
Rahmenhöhe (Oberkante Bettseite):	40 cm (ggf. zzgl. Alu-Fußabschluss oder Fußerhöhung zwischen 1 und 10 cm)
Höhe mit Einsteck-Rückenlehne:	ca. 49 cm über Rahmenhöhe
Bettseitenhöhe:	17 cm, optional 21 cm (Verbreiterung nach unten, ohne Einfluss auf die Rahmenhöhe)
Lattenrost-Auflagen:	längsseitig durchgehende Winkelprofile aus Aluminium (Breite 3 cm), Mittelauflage ab Bettbreite 140 (Breite 6 cm)
Einbautiefen:	bei Bettseitenhöhe 17 cm: 14 / 17 cm (drehbar zum Verändern der Einbautiefe) bei Bettseitenhöhe 21 cm: 15 / 18 / 21 cm (versetzbar u. drehbar zum Verändern der Einbautiefe)
Verbindungen:	stabile Schraubverbindung, für schnelle u. komfortable Montage
Passende Einsteck-Rückenlehnen:	alle Einsteck-Rückenlehnen aus dieser Preisliste

-> Skizze Seite 10

	BUCHE (Deutschland)	KERNBUCHE (Deutschland)	EICHE (Deutschland)	KIRSCHBAUM (Nord-Amerika)	NUSSBAUM (Nord-Amerika)
90 x 200	1.232,-	1.443,-	1.848,-	2.062,-	2.532,-
100 x 200	1.232,-	1.443,-	1.848,-	2.062,-	2.532,-
120 x 200	1.265,-	1.484,-	1.902,-	2.130,-	2.616,-
140 x 200	1.390,-	1.633,-	2.104,-	2.326,-	2.858,-
160 x 200	1.405,-	1.651,-	2.131,-	2.397,-	2.946,-
180 x 200	1.444,-	1.697,-	2.192,-	2.466,-	3.032,-
200 x 200	1.482,-	1.743,-	2.256,-	2.538,-	3.112,-
Regel-Lieferzeit ca.:	6-8 Wo.	6-8 Wo.	6-8 Wo.	10 Wo.	10 Wo.
190	98,-	98,-	98,-	98,-	98,-
210 / 220	165,-	165,-	165,-	198,-	198,-
Farbgruppe 1	180,-	180,-	180,-	(-)	180,-
Farbgruppe 2	180,-	(-)	180,-	(-)	(-)
Farbgruppe 2	390,-	(-)	(-)	(-)	(-)
6 21 cm	245,-	245,-	295,-	345,-	345,-
1 17 cm bzw. 21 cm	(enthalten)	(enthalten)	(enthalten)	(enthalten)	(enthalten)
	198,-	198,-	198,-	198,-	198,-
4 Höhe + 4 cm	296,-	296,-	296,-	296,-	296,-
3 Höhe + 1 bis 4 cm	98,-	98,-	98,-	98,-	98,-
	198,-	198,-	198,-	198,-	198,-
	98,-	98,-	98,-	98,-	98,-



Abbildung in Holzart Buche-wildkirsche (13)

CAMA 1

Bett mit Kopfabschluss
(Holzoberfläche **natur**, geölt und gewachst)

Herstellung: 100% in Deutschland

OPTIONEN (Aufpreis):

- **SonderLängen**
- **Klare Lackierung** (farblos, anstelle Öl-Wachs)
- **Farbig gebeizt + klar lackiert**
- **Erhöhte Bettseite 21 cm** (anstelle von 17 cm)
- **Volle Einbautiefe**
Alu-Winkelprofile, längsseitig durchgehend
> bei separater/nachträglicher Bestellung:
- **Fußabschlüsse Aluminium**, gebürstet
(nicht möglich bei Option Fuß-Erhöhung!)
- **Fuß-Erhöhung** (Verlängerung unterhalb Rahmen)
(Standard-Rahmenhöhe 40 cm)

6

1

4

3

	BUCHE (Deutschland)	KERNBUCH (Deutschland)	EICHE (Deutschland)	KIRSCHBAUM (Nord-Amerika)	NUSSBAUM (Nord-Amerika)
90 x 200	1.953,-	2.345,-	2.758,-	3.004,-	3.804,-
100 x 200	1.953,-	2.345,-	2.758,-	3.004,-	3.804,-
120 x 200	1.992,-	2.398,-	2.823,-	3.081,-	3.904,-
140 x 200	2.139,-	2.590,-	3.061,-	3.300,-	4.195,-
160 x 200	2.157,-	2.613,-	3.093,-	3.379,-	4.300,-
180 x 200	2.203,-	2.672,-	3.165,-	3.457,-	4.404,-
200 x 200	2.248,-	2.731,-	3.240,-	3.537,-	4.500,-
Regel-Lieferzeit ca.:	6-8 Wo.	6-8 Wo.	6-8 Wo.	10 Wo.	10 Wo.
190	98,-	98,-	98,-	98,-	98,-
210 / 220	165,-	165,-	165,-	198,-	198,-
	180,-	180,-	180,-	(-)	180,-
Farbgruppe 1	180,-	(-)	180,-	(-)	(-)
Farbgruppe 2	390,-	(-)	(-)	(-)	(-)
21 cm	245,-	245,-	295,-	345,-	345,-
17 cm bzw. 21 cm	(enthalten)	(enthalten)	(enthalten)	(enthalten)	(enthalten)
	198,-	198,-	198,-	198,-	198,-
Höhe + 4 cm	296,-	296,-	296,-	296,-	296,-
Höhe + 1 bis 4 cm	98,-	98,-	98,-	98,-	98,-
Höhe + 5 bis 10 cm	198,-	198,-	198,-	198,-	198,-

TECHNISCHE INFORMATIONEN

Material:	Massivholz, aus durchgehenden Lamellen verleimt; verdeckte Konstruktionsteile immer aus Buche
Oberflächen Ausführungen:	(Standard:) natur, geölt und gewachst, Option: (Aufpreis) farbig gebeizt + klar lackiert
Rückenlehne:	Bett inklusive festem Massivholz-Kopfteil
Länge:	INNEN = Nennmaß + 1 cm AUSSEN = Nennmaß + 13 cm
Breite:	INNEN = Nennmaß (bei VOLLER Einbautiefe 1,2 cm unter Nennmaß!) AUSSEN = Nennmaß + 10,5 cm
Rahmenhöhe (Oberkante Bettseite):	40 cm (ggf. zzgl. Alu-Fußabschluss oder Fußerhöhung zwischen 1 und 10 cm)
Höhe der Rückenlehne:	30 cm über Rahmenhöhe (= 70 cm bei Standard-Rahmenhöhe 40 cm)
Bettseitenhöhe:	17 cm, optional 21 cm (Verbreiterung nach unten, ohne Einfluss auf die Rahmenhöhe)
Lattenrost-Auflagen:	längsseitig durchgehende Winkelprofile aus Aluminium (Breite 3 cm), Mittelauflage ab Bettbreite 140 (Breite 6 cm)
Einbautiefen:	bei Bettseitenhöhe 17 cm: 14 / 17 cm (drehbar zum Verändern der Einbautiefe) bei Bettseitenhöhe 21 cm: 15 / 18 / 21 cm (versetzbar u. drehbar zum Verändern der Einbautiefe)
Verbindungen:	stabile Schraubverbindung, für schnelle u. komfortable Montage

-> Skizze Seite 10



Abbildung in Holzart Buche

CAMA 2

Bett mit Kopf- und Fußabschluss
(Holzoberfläche **natur**, geölt und gewachst)

Herstellung: 100% in Deutschland

OPTIONEN (Aufpreis):

- **SonderLängen**
- **Klare Lackierung** (farblos, anstelle Öl-Wachs)
- **Farbig gebeizt + klar lackiert**
- **Erhöhte Bettseite 21 cm** (anstelle von 17 cm)
- **Volle Einbautiefe**
Alu-Winkelprofile, längsseitig durchgehend
> bei separater/nachträglicher Bestellung:
- Fußabschlüsse **Aluminium**, gebürstet
(nicht möglich bei Option Fuß-Erhöhung!)
- **Fuß-Erhöhung** (Verlängerung unterhalb Rahmen)
(Standard-Rahmenhöhe 40 cm)

6

1

4

3

TECHNISCHE INFORMATIONEN

Material:	Massivholz, aus durchgehenden Lamellen verleimt; verdeckte Konstruktionsteile immer aus Buche
Oberflächenausführungen:	(Standard:) natur, geölt und gewachst, Option: (Aufpreis) farbig gebeizt + klar lackiert
Rückenlehne:	Bett inklusive festem Massivholz-Kopfteil
Länge:	INNEN = Nennmaß + 1 cm AUSSEN = Nennmaß + 13 cm
Breite:	INNEN = Nennmaß (bei VOLLER Einbautiefe 1,2 cm unter Nennmaß!) AUSSEN = Nennmaß + 10,5 cm
Rahmenhöhe (Oberkante Bettseite):	40 cm (ggf. zzgl. Alu-Fußabschluss oder Fußerhöhung zwischen 1 und 10 cm)
Höhe der Rückenlehne:	30 cm über Rahmenhöhe (= 70 cm bei Standard-Rahmenhöhe 40 cm)
Bettseitenhöhe:	17 cm, optional 21 cm (Verbreiterung nach unten, ohne Einfluss auf die Rahmenhöhe)
Lattenrost-Auflagen:	längsseitig durchgehende Winkelprofile aus Aluminium (Breite 3 cm), Mittelaufgabe ab Bettbreite 140 (Breite 6 cm)
Einbautiefen:	bei Bettseitenhöhe 17 cm: 14 / 17 cm (drehbar zum Verändern der Einbautiefe) bei Bettseitenhöhe 21 cm: 15 / 18 / 21 cm (versetzbar u. drehbar zum Verändern der Einbautiefe)
Verbindungen:	stabile Schraubverbindung, für schnelle u. komfortable Montage

-> Skizze Seite 10

	BUCHE (Deutschland)	KERNBUCH (Deutschland)	EICHE (Deutschland)	KIRSCHBAUM (Nord-Amerika)	NUSSBAUM (Nord-Amerika)
90 x 200	2.452,-	2.844,-	3.336,-	3.699,-	4.569,-
100 x 200	2.452,-	2.844,-	3.336,-	3.699,-	4.569,-
120 x 200	2.491,-	2.897,-	3.401,-	3.776,-	4.669,-
140 x 200	2.638,-	3.089,-	3.639,-	3.995,-	4.960,-
160 x 200	2.656,-	3.112,-	3.671,-	4.074,-	5.065,-
180 x 200	2.702,-	3.171,-	3.743,-	4.152,-	5.169,-
200 x 200	2.747,-	3.230,-	3.818,-	4.232,-	5.265,-
Regel-Lieferzeit ca.:	6-8 Wo.	6-8 Wo.	6-8 Wo.	10 Wo.	10 Wo.
190	98,-	98,-	98,-	98,-	98,-
210 / 220	165,-	165,-	165,-	198,-	198,-
Farbgruppe 1	180,-	180,-	180,-	(-)	180,-
Farbgruppe 2	180,-	(-)	180,-	(-)	(-)
Farbgruppe 2	390,-	(-)	(-)	(-)	(-)
21 cm	245,-	245,-	295,-	345,-	345,-
17 cm bzw. 21 cm	(enthalten)	(enthalten)	(enthalten)	(enthalten)	(enthalten)
	198,-	198,-	198,-	198,-	198,-
Höhe + 4 cm	296,-	296,-	296,-	296,-	296,-
Höhe + 1 bis 4 cm	98,-	98,-	98,-	98,-	98,-
Höhe + 5 bis 10 cm	198,-	198,-	198,-	198,-	198,-



Abbildung in Holzart Kernbuche

CLASSICO

Bett mit Kopfteil
(Holzoberfläche **natur**, geölt und gewachst)

Herstellung: 100% in Deutschland

OPTIONEN (Aufpreis):

- **SonderLängen**
- **Klare Lackierung** (farblos, anstelle Öl-Wachs)
- **Farbig gebeizt + klar lackiert**
- **Erhöhte Bettseite 21 cm** (anstelle von 17 cm)
- **Volle Einbautiefe**
Alu-Winkelprofile, längsseitig durchgehend
> bei separater/nachträglicher Bestellung:
- **Fußabschlüsse Aluminium**, gebürstet
(nicht möglich bei Option Fuß-Erhöhung!)
- **Fuß-Erhöhung** (Verlängerung unterhalb Rahmen)
(Standard-Rahmenhöhe 40 cm)
- **Erhöhtes Fußteil "EVG"**
(vollmassiv u. geschlossen, Länge + 2,5 cm)



TECHNISCHE INFORMATIONEN

Material:	Massivholz, aus durchgehenden Lamellen verleimt; verdeckte Konstruktionsteile immer aus Buche
Oberflächenausführungen:	(Standard:) natur, geölt und gewachst, Option: (Aufpreis) farbig gebeizt + klar lackiert
Rückenlehne:	Bett inklusive festem Massivholz-Kopfteil
Länge:	INNEN = Nennmaß + 1 cm AUSSEN = Nennmaß + 20,5 cm
Breite:	INNEN = Nennmaß (bei VOLLER Einbautiefe 1,2 cm unter Nennmaß!) AUSSEN = Nennmaß + 10,5 cm
Rahmenhöhe (Oberkante Bettseite):	40 cm (ggf. zzgl. Alu-Fußabschluss oder Fußerhöhung zwischen 1 und 10 cm)
Höhe der Rückenlehne:	53 cm über Rahmenhöhe (= 93 cm bei Standard-Rahmenhöhe 40 cm)
Bettseitenhöhe:	17 cm, optional 21 cm (Verbreiterung nach unten, ohne Einfluss auf die Rahmenhöhe)
Lattenrost-Auflagen:	längsseitig durchgehende Winkelprofile aus Aluminium (Breite 3 cm), Mittelauflage ab Bettbreite 140 (Breite 6 cm)
Einbautiefen:	bei Bettseitenhöhe 17 cm: 14 / 17 cm (drehbar zum Verändern der Einbautiefe) bei Bettseitenhöhe 21 cm: 15 / 18 / 21 cm (versetzbar u. drehbar zum Verändern der Einbautiefe)
Verbindungen:	stabile Schraubverbindung, für schnelle u. komfortable Montage

-> Skizze Seite 10

	BUCHÉ (Deutschland)	KERNBUCHÉ (Deutschland)	EICHE (Deutschland)	KIRSCHBAUM (Nord-Amerika)	NUSSBAUM (Nord-Amerika)
90 x 200	1.871,-	2.221,-	2.692,-	2.957,-	3.793,-
100 x 200	1.871,-	2.221,-	2.692,-	2.957,-	3.793,-
120 x 200	1.942,-	2.305,-	2.795,-	3.077,-	3.946,-
140 x 200	2.033,-	2.413,-	2.929,-	3.381,-	4.340,-
160 x 200	2.139,-	2.540,-	3.082,-	3.510,-	4.505,-
180 x 200	2.223,-	2.639,-	3.207,-	3.615,-	4.640,-
200 x 200	2.314,-	2.748,-	3.341,-	3.769,-	4.837,-
Regel-Lieferzeit ca.:	6-8 Wo.	6-8 Wo.	6-8 Wo.	10 Wo.	10 Wo.
190	98,-	98,-	98,-	98,-	98,-
210 / 220	165,-	165,-	165,-	198,-	198,-
	180,-	180,-	180,-	(-)	180,-
Farbgruppe 1	180,-	(-)	180,-	(-)	(-)
Farbgruppe 2	390,-	(-)	(-)	(-)	(-)
6	21 cm	245,-	245,-	295,-	345,-
1	17 cm bzw. 21 cm	(enthalten)	(enthalten)	(enthalten)	(enthalten)
		198,-	198,-	198,-	198,-
4	Höhe + 4 cm	296,-	296,-	296,-	296,-
3	Höhe + 1 bis 4 cm	98,-	98,-	98,-	98,-
	Höhe + 5 bis 10 cm	198,-	198,-	198,-	198,-
8	Höhe + 30 cm	499,-	499,-	578,-	695,-
				765,-	



Abbildung in Holzart Amerikan. Kirschbaum

PRO-CLASSICO

Bett mit Kopfteil
(Holzoberfläche **natur**, geölt und gewachst)

Herstellung: 100% in Deutschland

OPTIONEN (Aufpreis):

- **SonderLängen**

- **Klare Lackierung** (farblos, anstelle Öl-Wachs)
- **Farbig gebeizt + klar lackiert**

- **Erhöhte Bettseite 21 cm** (anstelle von 17 cm) 6

- **Volle Einbautiefe**
Alu-Winkelprofile, längsseitig durchgehend
> bei separater/nachträglicher Bestellung: 1

- **Fußabschlüsse Aluminium**, gebürstet
(nicht möglich bei Option Fuß-Erhöhung!) 4

- **Fuß-Erhöhung** (Verlängerung unterhalb Rahmen)
(Standard-Rahmenhöhe 44 cm) 3

- **Erhöhtes Fußteil "EFV"**
(vollmassiv u. geschlossen, Länge + 2,5 cm) 8



TECHNISCHE INFORMATIONEN

Material:	Massivholz, aus durchgehenden Lamellen verleimt; verdeckte Konstruktionsteile immer aus Buche
Oberflächenausführungen:	(Standard:) natur, geölt und gewachst, Option: (Aufpreis) farbig gebeizt + klar lackiert
Rückenlehne:	Bett inklusive festem Massivholz-Kopfteil
Länge:	INNEN = Nennmaß + 1 cm AUSSEN = Nennmaß + 20,5 cm
Breite:	INNEN = Nennmaß (bei VOLLER Einbautiefe 1,2 cm unter Nennmaß!) AUSSEN = Nennmaß + 10,5 cm
Rahmenhöhe (Oberkante Bettseite):	5 44 cm (ggf. zzgl. Alu-Fußabschluss oder Fußerhöhung zwischen 1 und 6 cm)
Höhe der Rückenlehne:	7 53 cm über Rahmenhöhe (= 97 cm bei Standard-Rahmenhöhe 44 cm)
Bettseitenhöhe:	6 21 cm
Lattenrost-Auflagen:	längsseitig durchgehende Winkelprofile aus Aluminium (Breite 3 cm), Mittelauflage ab Bettbreite 140 (Breite 6 cm)
Einbautiefen:	1 15 / 18 / 21 cm (versetzbar u. drehbar zum Verändern der Einbautiefe)
Verbindungen:	stabile Schraubverbindung, für schnelle u. komfortable Montage

-> Skizze Seite 10

	BUCHE (Deutschland)	KERNBUCHE (Deutschland)	EICHE (Deutschland)	KIRSCHBAUM (Nord-Amerika)	NUSSBAUM (Nord-Amerika)
90 x 200	2.254,-	2.676,-	3.206,-	3.550,-	4.357,-
100 x 200	2.254,-	2.676,-	3.206,-	3.550,-	4.357,-
120 x 200	2.339,-	2.778,-	3.331,-	3.694,-	4.534,-
140 x 200	2.450,-	2.911,-	3.490,-	4.063,-	4.988,-
160 x 200	2.579,-	3.064,-	3.676,-	4.217,-	5.178,-
180 x 200	2.680,-	3.185,-	3.826,-	4.346,-	5.333,-
200 x 200	2.791,-	3.318,-	3.985,-	4.530,-	5.562,-
<i>Regel-Lieferzeit ca.:</i>	6-8 Wo.	6-8 Wo.	6-8 Wo.	10 Wo.	10 Wo.
190	98,-	98,-	98,-	98,-	98,-
210 / 220	165,-	165,-	165,-	198,-	198,-
	180,-	180,-	180,-	(-)	180,-
Farbgruppe 1	180,-	(-)	180,-	(-)	(-)
Farbgruppe 2	390,-	(-)	(-)	(-)	(-)
	21 cm	(= Standard)	(= Standard)	(= Standard)	(= Standard)
	21 cm	(enthalten)	(enthalten)	(enthalten)	(enthalten)
		198,-	198,-	198,-	198,-
	Höhe + 4 cm	296,-	296,-	296,-	296,-
	Höhe + 1 bis 6 cm	198,-	198,-	198,-	198,-
	Höhe + 30 cm	499,-	499,-	578,-	695,-
				695,-	765,-



Abbildung in Holzart Eiche

CASTILIO

Bett mit Kopfteil

(Holzoberfläche natur, geölt und gewachst)

Herstellung: 100% in Deutschland

OPTIONEN (Aufpreis):

- **SonderLängen**
- **Klare Lackierung** (farblos, anstelle Öl-Wachs)
- **Farbig gebeizt + klar lackiert**
- **Erhöhte Bettseite 21 cm** (anstelle von 17 cm)
- **Volle Einbautiefe**
Alu-Winkelprofile, längsseitig durchgehend
> bei separater/nachträglicher Bestellung:
- **Fußabschlüsse Aluminium**, gebürstet
(nicht möglich bei Option Fuß-Erhöhung!)
- **Fuß-Erhöhung** (Verlängerung unterhalb Rahmen)
(Standard-Rahmenhöhe 40 cm)
- **Erhöhtes Fußteil "EVG"**
(vollmassiv u. geschlossen, Länge + 2,5 cm)



TECHNISCHE INFORMATIONEN

Material:	Massivholz, aus durchgehenden Lamellen verleimt; verdeckte Konstruktionsteile immer aus Buche
Oberflächenausführungen:	(Standard:) natur, geölt und gewachst, Option: (Aufpreis) farbig gebeizt + klar lackiert
Rückenlehne:	Bett inklusive festem Massivholz-Kopfteil
Länge:	INNEN = Nennmaß + 1 cm AUSSEN = Nennmaß + 20,5 cm
Breite:	INNEN = Nennmaß (bei VOLLER Einbautiefe 1,2 cm unter Nennmaß!) AUSSEN = Nennmaß + 10,5 cm
Rahmenhöhe (Oberkante Bettseite):	5 40 cm (ggf. zzgl. Alu-Fußabschluss oder Fußerhöhung zwischen 1 und 10 cm)
Höhe der Rückenlehne:	7 53 cm über Rahmenhöhe (= 93 cm bei Standard-Rahmenhöhe 40 cm)
Bettseitenhöhe:	6 17 cm, optional 21 cm (Verbreiterung nach unten, ohne Einfluss auf die Rahmenhöhe)
Lattenrost-Auflagen:	längsseitig durchgehende Winkelprofile aus Aluminium (Breite 3 cm), Mittelauflage ab Bettbreite 140 (Breite 6 cm)
Einbautiefen:	1 bei Bettseitenhöhe 17 cm: 14 / 17 cm (drehbar zum Verändern der Einbautiefe) bei Bettseitenhöhe 21 cm: 15 / 18 / 21 cm (versetzbar u. drehbar zum Verändern der Einbautiefe)
Verbindungen:	stabile Schraubverbindung, für schnelle u. komfortable Montage

-> Skizze Seite 10

	BUCHE (Deutschland)	KERNBUCH (Deutschland)	EICHE (Deutschland)	KIRSCHBAUM (Nord-Amerika)	NUSSBAUM (Nord-Amerika)
90 x 200	2.087,-	2.520,-	3.138,-	3.469,-	4.465,-
100 x 200	2.087,-	2.520,-	3.138,-	3.469,-	4.465,-
120 x 200	2.148,-	2.551,-	3.233,-	3.578,-	4.607,-
140 x 200	2.306,-	2.738,-	3.474,-	3.827,-	4.928,-
160 x 200	2.353,-	2.794,-	3.545,-	3.876,-	4.991,-
180 x 200	2.431,-	2.888,-	3.665,-	4.026,-	5.186,-
200 x 200	2.524,-	2.999,-	3.809,-	4.171,-	5.372,-
Regel-Lieferzeit ca.:	6-8 Wo.	6-8 Wo.	6-8 Wo.	10 Wo.	10 Wo.
190	98,-	98,-	98,-	98,-	98,-
210 / 220	165,-	165,-	165,-	198,-	198,-
Farbgruppe 1	180,-	180,-	180,-	(-)	180,-
Farbgruppe 2	390,-	(-)	(-)	(-)	(-)
6 21 cm	245,-	245,-	295,-	345,-	345,-
1 17 cm bzw. 21 cm	(enthalten)	(enthalten)	(enthalten)	(enthalten)	(enthalten)
	198,-	198,-	198,-	198,-	198,-
4 Höhe + 4 cm	296,-	296,-	296,-	296,-	296,-
3 Höhe + 1 bis 4 cm	98,-	98,-	98,-	98,-	98,-
	198,-	198,-	198,-	198,-	198,-
8 Höhe + 30 cm	499,-	499,-	578,-	695,-	765,-



Abbildung in Holzart Eiche

PRO-CASTILIO

Bett mit Kopfteil
(Holzoberfläche **natur**, geölt und gewachst)

Herstellung: 100% in Deutschland

OPTIONEN (Aufpreis):

- **SonderLängen**
- **Klare Lackierung** (farblos, anstelle Öl-Wachs)
- **Farbig gebeizt + klar lackiert**
- **Erhöhte Bettseite 21 cm** (anstelle von 17 cm) 6
- **Volle Einbautiefe**
Alu-Winkelprofile, längsseitig durchgehend
> bei separater/nachträglicher Bestellung: 1
- **Fußabschlüsse Aluminium**, gebürstet
(nicht möglich bei Option Fuß-Erhöhung!) 4
- **Fuß-Erhöhung** (Verlängerung unterhalb Rahmen)
(Standard-Rahmenhöhe 44 cm) 3
- **Erhöhtes Fußteil "EFV"**
(vollmassiv u. geschlossen, Länge + 2,5 cm) 8



TECHNISCHE INFORMATIONEN

Material:	Massivholz, aus durchgehenden Lamellen verleimt; verdeckte Konstruktionsteile immer aus Buche
Oberflächenausführungen:	(Standard:) natur, geölt und gewachst, Option: (Aufpreis) farbig gebeizt + klar lackiert
Rückenlehne:	Bett inklusive festem Massivholz-Kopfteil
Länge:	INNEN = Nennmaß + 1 cm AUSSEN = Nennmaß + 20,5 cm
Breite:	INNEN = Nennmaß (bei VOLLER Einbautiefe 1,2 cm unter Nennmaß!) AUSSEN = Nennmaß + 10,5 cm
Rahmenhöhe (Oberkante Bettseite):	5 44 cm (ggf. zzgl. Alu-Fußabschluss oder Fußerhöhung zwischen 1 und 6 cm)
Höhe der Rückenlehne:	7 53 cm über Rahmenhöhe (= 97 cm bei Standard-Rahmenhöhe 44 cm)
Bettseitenhöhe:	6 21 cm
Lattenrost-Auflagen:	längsseitig durchgehende Winkelprofile aus Aluminium (Breite 3 cm), Mittelauflage ab Bettbreite 140 (Breite 6 cm)
Einbautiefen:	1 15 / 18 / 21 cm (versetzbar u. drehbar zum Verändern der Einbautiefe)
Verbindungen:	stabile Schraubverbindung, für schnelle u. komfortable Montage

-> Skizze Seite 10

	BUCH (Deutschland)	KERNBUCH (Deutschland)	EICHE (Deutschland)	KIRSCHBAUM (Nord-Amerika)	NUSSBAUM (Nord-Amerika)
90 x 200	2.588,-	3.075,-	3.742,-	4.285,-	5.296,-
100 x 200	2.588,-	3.075,-	3.742,-	4.285,-	5.296,-
120 x 200	2.664,-	3.168,-	3.856,-	4.423,-	5.466,-
140 x 200	2.862,-	3.404,-	4.144,-	4.731,-	5.848,-
160 x 200	2.922,-	3.474,-	4.230,-	4.794,-	5.924,-
180 x 200	3.021,-	3.590,-	4.374,-	4.980,-	6.155,-
200 x 200	3.136,-	3.730,-	4.548,-	5.159,-	6.379,-
Regel-Lieferzeit ca.:	6-8 Wo.	6-8 Wo.	6-8 Wo.	10 Wo.	10 Wo.
190	98,-	98,-	98,-	98,-	98,-
210 / 220	165,-	165,-	165,-	198,-	198,-
Farbgruppe 1	180,-	180,-	180,-	(-)	180,-
Farbgruppe 2	180,-	(-)	180,-	(-)	(-)
Farbgruppe 2	390,-	(-)	(-)	(-)	(-)
21 cm	(= Standard)	(= Standard)	(= Standard)	(= Standard)	(= Standard)
21 cm	(enthalten)	(enthalten)	(enthalten)	(enthalten)	(enthalten)
	198,-	198,-	198,-	198,-	198,-
Höhe + 4 cm	296,-	296,-	296,-	296,-	296,-
Höhe + 1 bis 6 cm	198,-	198,-	198,-	198,-	198,-
Höhe + 30 cm	499,-	499,-	578,-	695,-	765,-



Abbildung in Holzart Kernbuche

LAGUNA

Bett mit Kopfteil
(Holzoberfläche **natur**, geölt und gewachst)

Herstellung: 100% in Deutschland

OPTIONEN (Aufpreis):

- **SonderLängen**
- **Klare Lackierung** (farblos, anstelle Öl-Wachs)
- **Farbig gebeizt + klar lackiert**
- **Erhöhte Bettseite 21 cm** (anstelle von 17 cm)
- **Volle Einbautiefe**
Alu-Winkelprofile, längsseitig durchgehend
> bei separater/nachträglicher Bestellung:
- **Fußabschlüsse Aluminium**, gebürstet
(nicht möglich bei Option Fuß-Erhöhung!)
- **Fuß-Erhöhung** (Verlängerung unterhalb Rahmen)
(Standard-Rahmenhöhe 40 cm)
- **Erhöhtes Fußteil "EVG"**
(vollmassiv u. geschlossen, Länge + 2,5 cm)



TECHNISCHE INFORMATIONEN

Material:	Massivholz, aus durchgehenden Lamellen verleimt; verdeckte Konstruktionsteile immer aus Buche
Oberflächenausführungen:	(Standard:) natur, geölt und gewachst, Option: (Aufpreis) farbig gebeizt + klar lackiert
Rückenlehne:	Bett inklusive festem Massivholz-Kopfteil
Länge:	INNEN = Nennmaß + 1 cm AUSSEN = Nennmaß + 20,5 cm
Breite:	INNEN = Nennmaß (bei VOLLER Einbautiefe 1,2 cm unter Nennmaß!) AUSSEN = Nennmaß + 10,5 cm
Rahmenhöhe (Oberkante Bettseite):	40 cm (ggf. zzgl. Alu-Fußabschluss oder Fußerhöhung zwischen 1 und 10 cm)
Höhe der Rückenlehne:	53 cm über Rahmenhöhe (= 93 cm bei Standard-Rahmenhöhe 40 cm)
Bettseitenhöhe:	17 cm, optional 21 cm (Verbreiterung nach unten, ohne Einfluss auf die Rahmenhöhe)
Lattenrost-Auflagen:	längsseitig durchgehende Winkelprofile aus Aluminium (Breite 3 cm), Mittelaufgabe ab Bettbreite 140 (Breite 6 cm)
Einbautiefen:	bei Bettseitenhöhe 17 cm: 14 / 17 cm (drehbar zum Verändern der Einbautiefe) bei Bettseitenhöhe 21 cm: 15 / 18 / 21 cm (versetzbar u. drehbar zum Verändern der Einbautiefe)
Verbindungen:	stabile Schraubverbindung, für schnelle u. komfortable Montage

-> Skizze Seite 10

	BUCHE (Deutschland)	KERNBUCHE (Deutschland)	EICHE (Deutschland)	KIRSCHBAUM (Nord-Amerika)	NUSSEBAUM (Nord-Amerika)
90 x 200	1.778,-	2.109,-	2.554,-	2.804,-	3.596,-
100 x 200	1.778,-	2.109,-	2.554,-	2.804,-	3.596,-
120 x 200	1.843,-	2.186,-	2.650,-	2.916,-	3.739,-
140 x 200	2.066,-	2.452,-	2.975,-	3.246,-	4.166,-
160 x 200	2.155,-	2.557,-	3.105,-	3.412,-	4.378,-
180 x 200	2.260,-	2.684,-	3.263,-	3.560,-	4.570,-
200 x 200	2.347,-	2.788,-	3.389,-	3.740,-	4.801,-
Regel-Lieferzeit ca.:	6-8 Wo.	6-8 Wo.	6-8 Wo.	10 Wo.	10 Wo.
190	98,-	98,-	98,-	98,-	98,-
210 / 220	165,-	165,-	165,-	198,-	198,-
180,-	180,-	180,-	180,-	(-)	180,-
Farbgruppe 1	180,-	(-)	180,-	(-)	(-)
Farbgruppe 2	390,-	(-)	(-)	(-)	(-)
6 21 cm	245,-	245,-	295,-	345,-	345,-
1 17 cm bzw. 21 cm	(enthalten)	(enthalten)	(enthalten)	(enthalten)	(enthalten)
	198,-	198,-	198,-	198,-	198,-
4 Höhe + 4 cm	296,-	296,-	296,-	296,-	296,-
3 Höhe + 1 bis 4 cm	98,-	98,-	98,-	98,-	98,-
	198,-	198,-	198,-	198,-	198,-
8 Höhe + 30 cm	499,-	499,-	578,-	695,-	765,-



Abbildung in Holzart Eiche

PRO-LAGUNA

Bett mit Kopfteil
(Holzoberfläche **natur**, geölt und gewachst)

Herstellung: 100% in Deutschland

OPTIONEN (Aufpreis):

- **SonderLängen**
- **Klare Lackierung** (farblos, anstelle Öl-Wachs)
- **Farbig gebeizt + klar lackiert**
- **Erhöhte Bettseite 21 cm** (anstelle von 17 cm) **6**
- **Volle Einbautiefe**
Alu-Winkelprofile, längsseitig durchgehend
> bei separater/nachträglicher Bestellung: **1**
- **Fußabschlüsse Aluminium**, gebürstet
(nicht möglich bei Option Fuß-Erhöhung!) **4**
- **Fuß-Erhöhung** (Verlängerung unterhalb Rahmen)
(Standard-Rahmenhöhe 44 cm) **3**
- **Erhöhtes Fußteil "EFV"**
(vollmassiv u. geschlossen, Länge + 2,5 cm) **8**



TECHNISCHE INFORMATIONEN

Material:	Massivholz, aus durchgehenden Lamellen verleimt; verdeckte Konstruktionsteile immer aus Buche
Oberflächenausführungen:	(Standard:) natur, geölt und gewachst, Option: (Aufpreis) farbig gebeizt + klar lackiert
Rückenlehne:	Bett inklusive festem Massivholz-Kopfteil
Länge:	INNEN = Nennmaß + 1 cm AUSSEN = Nennmaß + 20,5 cm
Breite:	INNEN = Nennmaß (bei VOLLER Einbautiefe 1,2 cm unter Nennmaß!) AUSSEN = Nennmaß + 10,5 cm
Rahmenhöhe (Oberkante Bettseite):	44 cm (ggf. zzgl. Alu-Fußabschluss oder Fußerhöhung zwischen 1 und 6 cm)
Höhe der Rückenlehne:	7 53 cm über Rahmenhöhe (= 97 cm bei Standard-Rahmenhöhe 44 cm)
Bettseitenhöhe:	6 21 cm
Lattenrost-Auflagen:	längsseitig durchgehende Winkelprofile aus Aluminium (Breite 3 cm), Mittelauflage ab Bettbreite 140 (Breite 6 cm)
Einbautiefen:	1 15 / 18 / 21 cm (versetzbar u. drehbar zum Verändern der Einbautiefe)
Verbindungen:	stabile Schraubverbindung, für schnelle u. komfortable Montage

-> Skizze Seite 10

	BUCHE (Deutschland)	KERNBUCHE (Deutschland)	EICHE (Deutschland)	KIRSCHBAUM (Nord-Amerika)	NUSSEBAUM (Nord-Amerika)
90 x 200	2.139,-	2.538,-	3.041,-	3.366,-	4.130,-
100 x 200	2.139,-	2.538,-	3.041,-	3.366,-	4.130,-
120 x 200	2.218,-	2.634,-	3.158,-	3.500,-	4.295,-
140 x 200	2.490,-	2.958,-	3.547,-	3.899,-	4.785,-
160 x 200	2.597,-	3.086,-	3.703,-	4.098,-	5.030,-
180 x 200	2.726,-	3.240,-	3.892,-	4.280,-	5.254,-
200 x 200	2.831,-	3.352,-	4.043,-	4.497,-	5.520,-
Regel-Lieferzeit ca.:	6-8 Wo.	6-8 Wo.	6-8 Wo.	10 Wo.	10 Wo.
190	98,-	98,-	98,-	98,-	98,-
210 / 220	165,-	165,-	165,-	198,-	198,-
Farbgruppe 1	180,-	180,-	180,-	(-)	180,-
Farbgruppe 2	180,-	(-)	180,-	(-)	(-)
Farbgruppe 2	390,-	(-)	(-)	(-)	(-)
21 cm	(= Standard)	(= Standard)	(= Standard)	(= Standard)	(= Standard)
21 cm	(enthalten)	(enthalten)	(enthalten)	(enthalten)	(enthalten)
	198,-	198,-	198,-	198,-	198,-
Höhe + 4 cm	296,-	296,-	296,-	296,-	296,-
Höhe + 1 bis 6 cm	198,-	198,-	198,-	198,-	198,-
Höhe + 30 cm	499,-	499,-	578,-	695,-	765,-



Abbildung in Holzart Amerikan. Nussbaum

LAGOS

Bett mit Kopfteil
(Holzoberfläche natur, geölt und gewachst)

Herstellung: 100% in Deutschland

OPTIONEN (Aufpreis):

- SonderLängen
- Klare Lackierung (farblos, anstelle Öl-Wachs)
- Farbig gebeizt + klar lackiert
- Erhöhte Bettseite 21 cm (anstelle von 17 cm)
- Volle Einbautiefe
Alu-Winkelprofile, längsseitig durchgehend
> bei separater/nachträglicher Bestellung:
- Fußabschlüsse Aluminium, gebürstet
(nicht möglich bei Option Fuß-Erhöhung!)
- Fuß-Erhöhung (Verlängerung unterhalb Rahmen)
(Standard-Rahmenhöhe 40 cm)
- Erhöhtes Fußteil "EVG"
(vollmassiv u. geschlossen, Länge + 2,5 cm)



TECHNISCHE INFORMATIONEN

Material:	Massivholz, aus durchgehenden Lamellen verleimt; verdeckte Konstruktionsteile immer aus Buche
Oberflächenausführungen:	(Standard:) natur, geölt und gewachst, Option: (Aufpreis) farbige gebeizt + klar lackiert
Rückenlehne:	Bett inklusive festem Massivholz-Kopfteil
Länge:	INNEN = Nennmaß + 1 cm AUSSEN = Nennmaß + 20,5 cm
Breite:	INNEN = Nennmaß (bei VOLLER Einbautiefe 1,2 cm unter Nennmaß!) AUSSEN = Nennmaß + 10,5 cm
Rahmenhöhe (Oberkante Bettseite):	5 40 cm (ggf. zzgl. Alu-Fußabschluss oder Fußerhöhung zwischen 1 und 10 cm)
Höhe der Rückenlehne:	7 53 cm über Rahmenhöhe (= 93 cm bei Standard-Rahmenhöhe 40 cm)
Bettseitenhöhe:	6 17 cm, optional 21 cm (Verbreiterung nach unten, ohne Einfluss auf die Rahmenhöhe)
Lattenrost-Auflagen:	längsseitig durchgehende Winkelprofile aus Aluminium (Breite 3 cm), Mittelauflage ab Bettbreite 140 (Breite 6 cm)
Einbautiefen:	1 bei Bettseitenhöhe 17 cm: 14 / 17 cm (drehbar zum Verändern der Einbautiefe) bei Bettseitenhöhe 21 cm: 15 / 18 / 21 cm (versetzbar u. drehbar zum Verändern der Einbautiefe)
Verbindungen:	stabile Schraubverbindung, für schnelle u. komfortable Montage

-> Skizze Seite 10

	BUCHE (Deutschland)	KERNBUCH (Deutschland)	EICHE (Deutschland)	KIRSCHBAUM (Nord-Amerika)	NUSSBAUM (Nord-Amerika)
90 x 200	2.216,-	2.630,-	3.232,-	3.196,-	3.941,-
100 x 200	2.216,-	2.630,-	3.232,-	3.196,-	3.941,-
120 x 200	2.433,-	2.892,-	3.558,-	3.360,-	4.146,-
140 x 200	2.479,-	2.945,-	3.625,-	3.695,-	4.557,-
160 x 200	2.549,-	3.030,-	3.729,-	3.851,-	4.751,-
180 x 200	2.630,-	3.124,-	3.847,-	4.006,-	4.942,-
200 x 200	2.726,-	3.238,-	3.990,-	4.162,-	5.135,-
Regel-Lieferzeit ca.:	6-8 Wo.	6-8 Wo.	6-8 Wo.	10 Wo.	10 Wo.
190	98,-	98,-	98,-	98,-	98,-
210 / 220	165,-	165,-	165,-	198,-	198,-
	180,-	180,-	180,-	(-)	180,-
Farbgruppe 1	180,-	(-)	180,-	(-)	(-)
Farbgruppe 2	390,-	(-)	(-)	(-)	(-)
6 21 cm	245,-	245,-	295,-	345,-	345,-
1 17 cm bzw. 21 cm	(enthalten)	(enthalten)	(enthalten)	(enthalten)	(enthalten)
	198,-	198,-	198,-	198,-	198,-
4 Höhe + 4 cm	296,-	296,-	296,-	296,-	296,-
3 Höhe + 1 bis 4 cm	98,-	98,-	98,-	98,-	98,-
	198,-	198,-	198,-	198,-	198,-
8 Höhe + 30 cm	499,-	499,-	578,-	695,-	765,-



Abbildung in Holzart Eiche

PRO-LAGOS

Bett mit Kopfteil
(Holzoberfläche **natur**, geölt und gewachst)

Herstellung: 100% in Deutschland

OPTIONEN (Aufpreis):

- **SonderLängen**
- **Klare Lackierung** (farblos, anstelle Öl-Wachs)
- **Farbig gebeizt + klar lackiert**
- **Erhöhte Bettseite 21 cm** (anstelle von 17 cm)
- **Volle Einbautiefe**
Alu-Winkelprofile, längsseitig durchgehend
> bei separater/nachträglicher Bestellung:
- **Fußabschlüsse Aluminium**, gebürstet
(nicht möglich bei Option Fuß-Erhöhung!)
- **Fuß-Erhöhung** (Verlängerung unterhalb Rahmen)
(Standard-Rahmenhöhe 44 cm)
- **Erhöhtes Fußteil "EFV"**
(vollmassiv u. geschlossen, Länge + 2,5 cm)



TECHNISCHE INFORMATIONEN

Material:	Massivholz, aus durchgehenden Lamellen verleimt; verdeckte Konstruktionsteile immer aus Buche
Oberflächenausführungen:	(Standard:) natur, geölt und gewachst, Option: (Aufpreis) farbig gebeizt + klar lackiert
Rückenlehne:	Bett inklusive festem Massivholz-Kopfteil
Länge:	INNEN = Nennmaß + 1 cm AUSSEN = Nennmaß + 20,5 cm
Breite:	INNEN = Nennmaß (bei VOLLER Einbautiefe 1,2 cm unter Nennmaß!) AUSSEN = Nennmaß + 10,5 cm
Rahmenhöhe (Oberkante Bettseite):	44 cm (ggf. zzgl. Alu-Fußabschluss oder Fußerhöhung zwischen 1 und 6 cm)
Höhe der Rückenlehne:	53 cm über Rahmenhöhe (= 97 cm bei Standard-Rahmenhöhe 44 cm)
Bettseitenhöhe:	21 cm
Lattenrost-Auflagen:	längsseitig durchgehende Winkelprofile aus Aluminium (Breite 3 cm), Mittelauflage ab Bettbreite 140 (Breite 6 cm)
Einbautiefen:	15 / 18 / 21 cm (versetzbar u. drehbar zum Verändern der Einbautiefe)
Verbindungen:	stabile Schraubverbindung, für schnelle u. komfortable Montage

-> Skizze Seite 10

	BUCHE (Deutschland)	KERNBUCHEN (Deutschland)	EICHE (Deutschland)	KIRSCHENBAUM (Nord-Amerika)	NUSSBAUM (Nord-Amerika)
90 x 200	2.749,-	3.268,-	3.722,-	3.640,-	4.498,-
100 x 200	2.749,-	3.268,-	3.722,-	3.640,-	4.498,-
120 x 200	3.023,-	3.594,-	4.098,-	3.828,-	4.732,-
140 x 200	3.081,-	3.663,-	4.176,-	4.210,-	5.204,-
160 x 200	3.168,-	3.768,-	4.296,-	4.388,-	5.424,-
180 x 200	3.269,-	3.887,-	4.432,-	4.566,-	5.646,-
200 x 200	3.389,-	4.031,-	4.597,-	4.744,-	5.865,-
Regel-Lieferzeit ca.:	6-8 Wo.	6-8 Wo.	6-8 Wo.	10 Wo.	10 Wo.
190	98,-	98,-	98,-	98,-	98,-
210 / 220	165,-	165,-	165,-	198,-	198,-
Farbgruppe 1	180,-	180,-	180,-	(-)	180,-
Farbgruppe 2	180,-	(-)	180,-	(-)	(-)
	390,-	(-)	(-)	(-)	(-)
6 21 cm	(= Standard)	(= Standard)	(= Standard)	(= Standard)	(= Standard)
1 21 cm	(enthalten)	(enthalten)	(enthalten)	(enthalten)	(enthalten)
	198,-	198,-	198,-	198,-	198,-
4 Höhe + 4 cm	296,-	296,-	296,-	296,-	296,-
3 Höhe + 1 bis 6 cm	198,-	198,-	198,-	198,-	198,-
8 Höhe + 30 cm	499,-	499,-	578,-	695,-	765,-



Abbildung in Holzart Amerikan. Kirschbaum

LAFIAMA

Bett mit Kopfteil
(Holzoberfläche natur, geölt und gewachst)

Herstellung: 100% in Deutschland

OPTIONEN (Aufpreis):

- **SonderLängen**
- **Klare Lackierung** (farblos, anstelle Öl-Wachs)
- **Farbig gebeizt + klar lackiert**
- **Erhöhte Bettseite 21 cm** (anstelle von 17 cm)
- **Volle Einbautiefe**
Alu-Winkelprofile, längsseitig durchgehend
> bei separater/nachträglicher Bestellung:
- **Fußabschlüsse Aluminium**, gebürstet
(nicht möglich bei Option Fuß-Erhöhung!)
- **Fuß-Erhöhung** (Verlängerung unterhalb Rahmen)
(Standard-Rahmenhöhe 40 cm)
- **Erhöhtes Fußteil "EVG"**
(vollmassiv u. geschlossen, Länge + 2,5 cm)

6

1

4

3

8

TECHNISCHE INFORMATIONEN

Material:	Massivholz, aus durchgehenden Lamellen verleimt; verdeckte Konstruktionsteile immer aus Buche
Oberflächenausführungen:	(Standard:) natur, geölt und gewachst, Option: (Aufpreis) farbig gebeizt + klar lackiert
Rückenlehne:	Bett inklusive festem Massivholz-Kopfteil
Länge:	INNEN = Nennmaß + 1 cm AUSSEN = Nennmaß + 20,5 cm
Breite:	INNEN = Nennmaß (bei VOLLER Einbautiefe 1,2 cm unter Nennmaß!) AUSSEN = Nennmaß + 10,5 cm
Rahmenhöhe (Oberkante Bettseite):	5 40 cm (ggf. zzgl. Alu-Fußabschluss oder Fußerhöhung zwischen 1 und 10 cm)
Höhe der Rückenlehne:	7 53 cm über Rahmenhöhe (= 93 cm bei Standard-Rahmenhöhe 40 cm)
Bettseitenhöhe:	6 17 cm, optional 21 cm (Verbreiterung nach unten, ohne Einfluss auf die Rahmenhöhe)
Lattenrost-Auflagen:	längsseitig durchgehende Winkelprofile aus Aluminium (Breite 3 cm), Mittelauflege ab Bettbreite 140 (Breite 6 cm)
Einbautiefen:	1 bei Bettseitenhöhe 17 cm: 14 / 17 cm (drehbar zum Verändern der Einbautiefe) bei Bettseitenhöhe 21 cm: 15 / 18 / 21 cm (versetzbar u. drehbar zum Verändern der Einbautiefe)
Verbindungen:	stabile Schraubverbindung, für schnelle u. komfortable Montage

-> Skizze Seite 10

	BUCHE (Deutschland)	KERNBUCHHE (Deutschland)	EICHE (Deutschland)	KIRSCHBAUM (Nord-Amerika)	NUSSBAUM (Nord-Amerika)
90 x 200	2.572,-	3.025,-	3.497,-	3.826,-	4.319,-
100 x 200	2.572,-	3.025,-	3.497,-	3.826,-	4.319,-
120 x 200	2.692,-	3.167,-	3.664,-	4.025,-	4.546,-
140 x 200	2.952,-	3.477,-	4.033,-	4.298,-	4.856,-
160 x 200	3.092,-	3.646,-	4.231,-	4.482,-	5.066,-
180 x 200	3.228,-	3.806,-	4.422,-	4.648,-	5.252,-
200 x 200	3.380,-	3.987,-	4.637,-	4.821,-	5.449,-
Regel-Lieferzeit ca.:	6-8 Wo.	6-8 Wo.	6-8 Wo.	10 Wo.	10 Wo.
190	98,-	98,-	98,-	98,-	98,-
210 / 220	165,-	165,-	165,-	198,-	198,-
	180,-	180,-	180,-	(-)	180,-
Farbgruppe 1	180,-	(-)	180,-	(-)	(-)
Farbgruppe 2	390,-	(-)	(-)	(-)	(-)
21 cm	245,-	245,-	295,-	345,-	345,-
17 cm bzw. 21 cm	(enthalten)	(enthalten)	(enthalten)	(enthalten)	(enthalten)
	198,-	198,-	198,-	198,-	198,-
Höhe + 4 cm	296,-	296,-	296,-	296,-	296,-
Höhe + 1 bis 4 cm	98,-	98,-	98,-	98,-	98,-
Höhe + 5 bis 10 cm	198,-	198,-	198,-	198,-	198,-
Höhe + 30 cm	499,-	499,-	578,-	695,-	765,-



Abbildung in Holzart Eiche

PRO-LAFIAMA

Bett mit Kopfteil
(Holzoberfläche **natur**, geölt und gewachst)

Herstellung: 100% in Deutschland

OPTIONEN (Aufpreis):

- **SonderLängen**
- **Klare Lackierung** (farblos, anstelle Öl-Wachs)
- **Farbig gebeizt + klar lackiert**
- **Erhöhte Bettseite 21 cm** (anstelle von 17 cm) 6
- **Volle Einbautiefe**
Alu-Winkelprofile, längsseitig durchgehend
> bei separater/nachträglicher Bestellung: 1
- **Fußabschlüsse Aluminium**, gebürstet
(nicht möglich bei Option Fuß-Erhöhung!) 4
- **Fuß-Erhöhung** (Verlängerung unterhalb Rahmen)
(Standard-Rahmenhöhe 44 cm) 3
- **Erhöhtes Fußteil "EFV"**
(vollmassiv u. geschlossen, Länge + 2,5 cm) 8



TECHNISCHE INFORMATIONEN

Material:	Massivholz, aus durchgehenden Lamellen verleimt; verdeckte Konstruktionsteile immer aus Buche
Oberflächen Ausführungen:	(Standard: natur, geölt und gewachst, Option: (Aufpreis) farbig gebeizt + klar lackiert
Rückenlehne:	Bett inklusive festem Massivholz-Kopfteil
Länge:	INNEN = Nennmaß + 1 cm AUSSEN = Nennmaß + 20,5 cm
Breite:	INNEN = Nennmaß (bei VOLLER Einbautiefe 1,2 cm unter Nennmaß!) AUSSEN = Nennmaß + 10,5 cm
Rahmenhöhe (Oberkante Bettseite):	44 cm (ggf. zzgl. Alu-Fußabschluss oder Fußerhöhung zwischen 1 und 6 cm)
Höhe der Rückenlehne:	53 cm über Rahmenhöhe (= 97 cm bei Standard-Rahmenhöhe 44 cm)
Bettseitenhöhe:	21 cm
Lattenrost-Auflagen:	längsseitig durchgehende Winkelprofile aus Aluminium (Breite 3 cm), Mittelauflage ab Bettbreite 140 (Breite 6 cm)
Einbautiefen:	15 / 18 / 21 cm (versetzbar u. drehbar zum Verändern der Einbautiefe)
Verbindungen:	stabile Schraubverbindung, für schnelle u. komfortable Montage

-> Skizze Seite 10

	BUCH (Deutschland)	KERNBUCH (Deutschland)	EICHE (Deutschland)	KIRSCHBAUM (Nord-Amerika)	NUSSBAUM (Nord-Amerika)
90 x 200	3.097,-	3.651,-	4.129,-	4.608,-	5.205,-
100 x 200	3.097,-	3.651,-	4.129,-	4.608,-	5.205,-
120 x 200	3.245,-	3.827,-	4.330,-	4.853,-	5.483,-
140 x 200	3.566,-	4.210,-	4.770,-	5.192,-	5.862,-
160 x 200	3.740,-	4.419,-	5.011,-	5.413,-	6.120,-
180 x 200	3.907,-	4.617,-	5.239,-	5.616,-	6.348,-
200 x 200	4.094,-	4.841,-	5.499,-	5.828,-	6.589,-
Regel-Lieferzeit ca.:	6-8 Wo.	6-8 Wo.	6-8 Wo.	10 Wo.	10 Wo.
190	98,-	98,-	98,-	98,-	98,-
210 / 220	165,-	165,-	165,-	198,-	198,-
	180,-	180,-	180,-	(-)	180,-
Farbgruppe 1	180,-	(-)	180,-	(-)	(-)
Farbgruppe 2	390,-	(-)	(-)	(-)	(-)
21 cm	(= Standard)	(= Standard)	(= Standard)	(= Standard)	(= Standard)
21 cm	(enthalten)	(enthalten)	(enthalten)	(enthalten)	(enthalten)
	198,-	198,-	198,-	198,-	198,-
Höhe + 4 cm	296,-	296,-	296,-	296,-	296,-
Höhe + 1 bis 6 cm	198,-	198,-	198,-	198,-	198,-
Höhe + 30 cm	499,-	499,-	578,-	695,-	765,-



Abbildung in Holzart Buche-weiß

LAVIA

Bett mit Kopfteil
(Holzoberfläche natur, geölt und gewachst)

Herstellung: 100% in Deutschland

OPTIONEN (Aufpreis):

- **SonderLängen**
- **Klare Lackierung** (farblos, anstelle Öl-Wachs)
- **Farbig gebeizt + klar lackiert**
- **Erhöhte Bettseite 21 cm** (anstelle von 17 cm)
- **Volle Einbautiefe**
Alu-Winkelprofile, längsseitig durchgehend
> bei separater/nachträglicher Bestellung:
- **Fußabschlüsse Aluminium**, gebürstet
(nicht möglich bei Option Fuß-Erhöhung!)
- **Fuß-Erhöhung** (Verlängerung unterhalb Rahmen)
(Standard-Rahmenhöhe 40 cm)
- **Erhöhtes Fußteil "EVG"**
(vollmassiv u. geschlossen, Länge + 2,5 cm)



TECHNISCHE INFORMATIONEN

Material:	Massivholz, aus durchgehenden Lamellen verleimt; verdeckte Konstruktionsteile immer aus Buche
Oberflächenausführungen:	(Standard:) natur, geölt und gewachst, Option: (Aufpreis) farbig gebeizt + klar lackiert
Rückenlehne:	Bett inklusive festem Massivholz-Kopfteil
Länge:	INNEN = Nennmaß + 1 cm AUSSEN = Nennmaß + 20,5 cm
Breite:	INNEN = Nennmaß (bei VOLLER Einbautiefe 1,2 cm unter Nennmaß!) AUSSEN = Nennmaß + 10,5 cm
Rahmenhöhe (Oberkante Bettseite):	40 cm (ggf. zzgl. Alu-Fußabschluss oder Fußerhöhung zwischen 1 und 10 cm)
Höhe der Rückenlehne:	53 cm über Rahmenhöhe (= 93 cm bei Standard-Rahmenhöhe 40 cm)
Bettseitenhöhe:	17 cm, optional 21 cm (Verbreiterung nach unten, ohne Einfluss auf die Rahmenhöhe)
Lattenrost-Auflagen:	längsseitig durchgehende Winkelprofile aus Aluminium (Breite 3 cm), Mittellaufage ab Bettbreite 140 (Breite 6 cm)
Einbautiefen:	bei Bettseitenhöhe 17 cm: 14 / 17 cm (drehbar zum Verändern der Einbautiefe) bei Bettseitenhöhe 21 cm: 15 / 18 / 21 cm (versetzbar u. drehbar zum Verändern der Einbautiefe)
Verbindungen:	stabile Schraubverbindung, für schnelle u. komfortable Montage

-> Skizze Seite 10

	BUCHE (Deutschland)	KERNBUCH (Deutschland)	EICHE (Deutschland)	KIRSCHBAUM (Nord-Amerika)	NUSSBAUM (Nord-Amerika)
90 x 200	2.472,-	2.925,-	3.397,-	3.726,-	4.219,-
100 x 200	2.472,-	2.925,-	3.397,-	3.726,-	4.219,-
120 x 200	2.592,-	3.067,-	3.564,-	3.925,-	4.446,-
140 x 200	2.852,-	3.377,-	3.933,-	4.198,-	4.756,-
160 x 200	2.992,-	3.546,-	4.131,-	4.382,-	4.966,-
180 x 200	3.128,-	3.706,-	4.322,-	4.548,-	5.152,-
200 x 200	3.280,-	3.887,-	4.537,-	4.721,-	5.349,-
Regel-Lieferzeit ca.:	6-8 Wo.	6-8 Wo.	6-8 Wo.	10 Wo.	10 Wo.
190	98,-	98,-	98,-	98,-	98,-
210 / 220	165,-	165,-	165,-	198,-	198,-
	180,-	180,-	180,-	(-)	180,-
Farbgruppe 1	180,-	(-)	180,-	(-)	(-)
Farbgruppe 2	390,-	(-)	(-)	(-)	(-)
21 cm	245,-	245,-	295,-	345,-	345,-
17 cm bzw. 21 cm	(enthalten)	(enthalten)	(enthalten)	(enthalten)	(enthalten)
	198,-	198,-	198,-	198,-	198,-
Höhe + 4 cm	296,-	296,-	296,-	296,-	296,-
Höhe + 1 bis 4 cm	98,-	98,-	98,-	98,-	98,-
Höhe + 5 bis 10 cm	198,-	198,-	198,-	198,-	198,-
Höhe + 30 cm	499,-	499,-	578,-	695,-	765,-



Abbildung in Holzart Eiche

PRO-LAVIA

Bett mit Kopfteil
(Holzoberfläche **natur**, geölt und gewachst)

Herstellung: 100% in Deutschland

OPTIONEN (Aufpreis):

- **SonderLängen**
- **Klare Lackierung** (farblos, anstelle Öl-Wachs)
- **Farbig gebeizt + klar lackiert**
- **Erhöhte Bettseite 21 cm** (anstelle von 17 cm)
- **Volle Einbautiefe**
Alu-Winkelprofile, längsseitig durchgehend
> bei separater/nachträglicher Bestellung:
- **Fußabschlüsse Aluminium**, gebürstet
(nicht möglich bei Option Fuß-Erhöhung!)
- **Fuß-Erhöhung** (Verlängerung unterhalb Rahmen)
(Standard-Rahmenhöhe 44 cm)
- **Erhöhtes Fußteil "EFV"**
(vollmassiv u. geschlossen, Länge + 2,5 cm)



TECHNISCHE INFORMATIONEN

Material:	Massivholz, aus durchgehenden Lamellen verleimt; verdeckte Konstruktionsteile immer aus Buche
Oberflächenausführungen:	(Standard:) natur, geölt und gewachst, Option: (Aufpreis) farbig gebeizt + klar lackiert
Rückenlehne:	Bett inklusive festem Massivholz-Kopfteil
Länge:	INNEN = Nennmaß + 1 cm AUSSEN = Nennmaß + 20,5 cm
Breite:	INNEN = Nennmaß (bei VOLLER Einbautiefe 1,2 cm unter Nennmaß!) AUSSEN = Nennmaß + 10,5 cm
Rahmenhöhe (Oberkante Bettseite):	5 44 cm (ggf. zzgl. Alu-Fußabschluss oder Fußerhöhung zwischen 1 und 6 cm)
Höhe der Rückenlehne:	7 53 cm über Rahmenhöhe (= 97 cm bei Standard-Rahmenhöhe 44 cm)
Bettseitenhöhe:	6 21 cm
Lattenrost-Auflagen:	längsseitig durchgehende Winkelprofile aus Aluminium (Breite 3 cm), Mittelauflage ab Bettbreite 140 (Breite 6 cm)
Einbautiefen:	1 15 / 18 / 21 cm (versetzbar u. drehbar zum Verändern der Einbautiefe)
Verbindungen:	stabile Schraubverbindung, für schnelle u. komfortable Montage

-> Skizze Seite 10

	BUCHE (Deutschland)	KERNBUCHE (Deutschland)	EICHE (Deutschland)	KIRSCHBAUM (Nord-Amerika)	NUSSEBAUM (Nord-Amerika)
90 x 200	2.997,-	3.551,-	4.029,-	4.508,-	5.105,-
100 x 200	2.997,-	3.551,-	4.029,-	4.508,-	5.105,-
120 x 200	3.145,-	3.727,-	4.230,-	4.753,-	5.383,-
140 x 200	3.466,-	4.110,-	4.670,-	5.092,-	5.762,-
160 x 200	3.640,-	4.319,-	4.911,-	5.313,-	6.020,-
180 x 200	3.807,-	4.517,-	5.139,-	5.516,-	6.248,-
200 x 200	3.994,-	4.741,-	5.399,-	5.728,-	6.489,-
Regel-Lieferzeit ca.:	6-8 Wo.	6-8 Wo.	6-8 Wo.	10 Wo.	10 Wo.
190	98,-	98,-	98,-	98,-	98,-
210 / 220	165,-	165,-	165,-	198,-	198,-
180,-	180,-	180,-	180,-	(-)	180,-
Farbgruppe 1	180,-	(-)	180,-	(-)	(-)
Farbgruppe 2	390,-	(-)	(-)	(-)	(-)
21 cm	(= Standard)	(= Standard)	(= Standard)	(= Standard)	(= Standard)
21 cm	(enthalten)	(enthalten)	(enthalten)	(enthalten)	(enthalten)
	198,-	198,-	198,-	198,-	198,-
Höhe + 4 cm	296,-	296,-	296,-	296,-	296,-
Höhe + 1 bis 6 cm	198,-	198,-	198,-	198,-	198,-
Höhe + 30 cm	499,-	499,-	578,-	695,-	765,-



Abbildung in Holzart Eiche

ALECTO

Bett mit Kopfteil
(Holzoberfläche **natur**, geölt und gewachst)

Herstellung: 100% in Deutschland

OPTIONEN (Aufpreis):

- **SonderLängen**
- **Klare Lackierung** (farblos, anstelle Öl-Wachs)
- **Farbig gebeizt + klar lackiert**
- **Erhöhte Bettseite 21 cm** (anstelle von 17 cm)
- **Volle Einbautiefe**
Alu-Winkelprofile, längsseitig durchgehend
> bei separater/nachträglicher Bestellung:
- **Fußabschlüsse Aluminium**, gebürstet
(nicht möglich bei Option Fuß-Erhöhung!)
- **Fuß-Erhöhung** (Verlängerung unterhalb Rahmen)
(Standard-Rahmenhöhe 40 cm)
- **Erhöhtes Fußteil "EVG"**
(vollmassiv u. geschlossen, Länge + 2,5 cm)



TECHNISCHE INFORMATIONEN

Material:	Massivholz, aus durchgehenden Lamellen verleimt; verdeckte Konstruktionsteile immer aus Buche
Oberflächenausführungen:	(Standard:) natur, geölt und gewachst, Option: (Aufpreis) farbig gebeizt + klar lackiert
Rückenlehne:	Bett inklusive festem Massivholz-Kopfteil
Länge:	INNEN = Nennmaß + 1 cm AUSSEN = Nennmaß + 20,5 cm
Breite:	INNEN = Nennmaß (bei VOLLER Einbautiefe 1,2 cm unter Nennmaß!) AUSSEN = Nennmaß + 10,5 cm
Rahmenhöhe (Oberkante Bettseite):	6 40 cm (ggf. zzgl. Alu-Fußabschluss oder Fußerhöhung zwischen 1 und 10 cm)
Höhe der Rückenlehne:	7 53 cm über Rahmenhöhe (= 93 cm bei Standard-Rahmenhöhe 40 cm)
Bettseitenhöhe:	6 17 cm, optional 21 cm (Verbreiterung nach unten, ohne Einfluss auf die Rahmenhöhe)
Lattenrost-Auflagen:	längsseitig durchgehende Winkelprofile aus Aluminium (Breite 3 cm), Mittelaufgabe ab Bettbreite 140 (Breite 6 cm)
Einbautiefen:	1 bei Bettseitenhöhe 17 cm: 14 / 17 cm (drehbar zum Verändern der Einbautiefe) bei Bettseitenhöhe 21 cm: 15 / 18 / 21 cm (versetzbar u. drehbar zum Verändern der Einbautiefe)
Verbindungen:	stabile Schraubverbindung, für schnelle u. komfortable Montage

-> Skizze Seite 10

	BUCHE (Deutschland)	KERNBUCH (Deutschland)	EICHE (Deutschland)	KIRSCHBAUM (Nord-Amerika)	NUSSBAUM (Nord-Amerika)
90 x 200	2.766,-	3.274,-	3.807,-	3.883,-	4.800,-
100 x 200	2.766,-	3.274,-	3.807,-	3.883,-	4.800,-
120 x 200	2.830,-	3.350,-	3.905,-	3.989,-	4.933,-
140 x 200	3.042,-	3.604,-	4.229,-	4.306,-	5.324,-
160 x 200	3.126,-	3.704,-	4.359,-	4.464,-	5.521,-
180 x 200	3.228,-	3.826,-	4.517,-	4.609,-	5.698,-
200 x 200	3.310,-	3.924,-	4.643,-	4.780,-	5.900,-
Regel-Lieferzeit ca.:	6-8 Wo.	6-8 Wo.	6-8 Wo.	10 Wo.	10 Wo.
190	98,-	98,-	98,-	98,-	98,-
210 / 220	165,-	165,-	165,-	198,-	198,-
180,-	180,-	180,-	180,-	(-)	180,-
Farbgruppe 1	180,-	(-)	180,-	(-)	(-)
Farbgruppe 2	(-)	(-)	(-)	(-)	(-)
6 21 cm	245,-	245,-	295,-	345,-	345,-
1 17 cm bzw. 21 cm	(enthalten)	(enthalten)	(enthalten)	(enthalten)	(enthalten)
	198,-	198,-	198,-	198,-	198,-
4 Höhe + 4 cm	296,-	296,-	296,-	296,-	296,-
3 Höhe + 1 bis 4 cm	98,-	98,-	98,-	98,-	98,-
	198,-	198,-	198,-	198,-	198,-
8 Höhe + 30 cm	499,-	499,-	578,-	695,-	765,-

Abbildung in Holzart Nussbaum

PRO-ALECTO

Bett mit Kopfteil
(Holzoberfläche **natur**, geölt und gewachst)

Herstellung: 100% in Deutschland

OPTIONEN (Aufpreis):

- **SonderLängen**
- **Klare Lackierung** (farblos, anstelle Öl-Wachs)
- **Farbig gebeizt + klar lackiert**
- **Erhöhte Bettseite 21 cm** (anstelle von 17 cm) **6**
- **Volle Einbautiefe**
Alu-Winkelprofile, längsseitig durchgehend
> bei separater/nachträglicher Bestellung: **1**
- **Fußabschlüsse Aluminium**, gebürstet
(nicht möglich bei Option Fuß-Erhöhung!) **4**
- **Fuß-Erhöhung** (Verlängerung unterhalb Rahmen)
(Standard-Rahmenhöhe 44 cm) **3**
- **Erhöhtes Fußteil "EFV"**
(vollmassiv u. geschlossen, Länge + 2,5 cm) **8**



TECHNISCHE INFORMATIONEN

Material:	Massivholz, aus durchgehenden Lamellen verleimt; verdeckte Konstruktionsteile immer aus Buche
Oberflächenausführungen:	(Standard:) natur, geölt und gewachst, Option: (Aufpreis) farbig gebeizt + klar lackiert
Rückenlehne:	Bett inklusive festem Massivholz-Kopfteil
Länge:	INNEN = Nennmaß + 1 cm AUSSEN = Nennmaß + 20,5 cm
Breite:	INNEN = Nennmaß (bei VOLLER Einbautiefe 1,2 cm unter Nennmaß!) AUSSEN = Nennmaß + 10,5 cm
Rahmenhöhe (Oberkante Bettseite):	44 cm (ggf. zzgl. Alu-Fußabschluss oder Fußerhöhung zwischen 1 und 6 cm)
Höhe der Rückenlehne:	7 53 cm über Rahmenhöhe (= 97 cm bei Standard-Rahmenhöhe 44 cm)
Bettseitenhöhe:	6 21 cm
Lattenrost-Auflagen:	längsseitig durchgehende Winkelprofile aus Aluminium (Breite 3 cm), Mittelauflage ab Bettbreite 140 (Breite 6 cm)
Einbautiefen:	1 15 / 18 / 21 cm (versetzbar u. drehbar zum Verändern der Einbautiefe)
Verbindungen:	stabile Schraubverbindung, für schnelle u. komfortable Montage

-> Skizze Seite 10

	BUCHE (Deutschland)	KERNBUCHE (Deutschland)	EICHE (Deutschland)	KIRSCHBAUM (Nord-Amerika)	NUSSBAUM (Nord-Amerika)
90 x 200	3.844,-	4.201,-	5.031,-	5.200,-	5.896,-
100 x 200	3.844,-	4.201,-	5.031,-	5.200,-	5.896,-
120 x 200	3.933,-	4.300,-	5.162,-	5.345,-	6.059,-
140 x 200	4.233,-	4.630,-	5.594,-	5.774,-	6.546,-
160 x 200	4.352,-	4.760,-	5.768,-	5.989,-	6.791,-
180 x 200	4.495,-	4.918,-	5.977,-	6.183,-	7.010,-
200 x 200	4.612,-	5.047,-	6.147,-	6.415,-	7.262,-
Regel-Lieferzeit ca.:	6-8 Wo.	6-8 Wo.	6-8 Wo.	10 Wo.	10 Wo.
190	98,-	98,-	98,-	98,-	98,-
210 / 220	165,-	165,-	165,-	198,-	198,-
Farbgruppe 1	180,-	180,-	180,-	(-)	180,-
Farbgruppe 2	(-)	(-)	(-)	(-)	(-)
21 cm	(= Standard)	(= Standard)	(= Standard)	(= Standard)	(= Standard)
21 cm	(enthalten)	(enthalten)	(enthalten)	(enthalten)	(enthalten)
	198,-	198,-	198,-	198,-	198,-
Höhe + 4 cm	296,-	296,-	296,-	296,-	296,-
Höhe + 1 bis 6 cm	198,-	198,-	198,-	198,-	198,-
Höhe + 30 cm	499,-	499,-	578,-	695,-	765,-



Abbildung in Holzart Kernbuche

TOSCANOVA

Bett mit Kopfteil
(Holzoberfläche **natur**, geölt und gewachst)

Herstellung: 100% in Deutschland

OPTIONEN (Aufpreis):

- **SonderLängen**
- **Klare Lackierung** (farblos, anstelle Öl-Wachs)
- **Farbig gebeizt + klar lackiert**
- **Erhöhte Bettseite 21 cm** (anstelle von 17 cm) 6
- **Volle Einbautiefe**
Alu-Winkelprofile, längsseitig durchgehend
> bei separater/nachträglicher Bestellung: 1
- **Fußabschlüsse Aluminium**, gebürstet
(nicht möglich bei Option Fuß-Erhöhung!) 4
- **Fuß-Erhöhung** (Verlängerung unterhalb Rahmen)
(Standard-Rahmenhöhe 40 cm) 3
- **Erhöhtes Fußteil "EVG"**
(vollmassiv u. geschlossen, Länge + 2,5 cm) 8



TECHNISCHE INFORMATIONEN

Material:	Massivholz, aus durchgehenden Lamellen verleimt; verdeckte Konstruktionsteile immer aus Buche
Oberflächenausführungen:	(Standard:) natur, geölt und gewachst, Option: (Aufpreis) farbig gebeizt + klar lackiert
Rückenlehne:	Bett inklusive festem Massivholz-Kopfteil
Länge:	INNEN = Nennmaß + 1 cm AUSSEN = Nennmaß + 20,5 cm
Breite:	INNEN = Nennmaß (bei VOLLER Einbautiefe 1,2 cm unter Nennmaß!) AUSSEN = Nennmaß + 10,5 cm
Rahmenhöhe (Oberkante Bettseite):	40 cm (ggf. zzgl. Alu-Fußabschluss oder Fußerhöhung zwischen 1 und 10 cm)
Höhe der Rückenlehne:	53 cm über Rahmenhöhe (= 93 cm bei Standard-Rahmenhöhe 40 cm)
Bettseitenhöhe:	17 cm, optional 21 cm (Verbreiterung nach unten, ohne Einfluss auf die Rahmenhöhe)
Lattenrost-Auflagen:	längsseitig durchgehende Winkelprofile aus Aluminium (Breite 3 cm), Mittelauflage ab Bettbreite 140 (Breite 6 cm)
Einbautiefen:	bei Bettseitenhöhe 17 cm: 14 / 17 cm (drehbar zum Verändern der Einbautiefe) bei Bettseitenhöhe 21 cm: 15 / 18 / 21 cm (versetzbar u. drehbar zum Verändern der Einbautiefe)
Verbindungen:	stabile Schraubverbindung, für schnelle u. komfortable Montage

-> Skizze Seite 10

	BUCHÉ (Deutschland)	KERNBUCHÉ (Deutschland)	EICHE (Deutschland)	KIRSCHBAUM (Nord-Amerika)	NUSSBAUM (Nord-Amerika)
90 x 200	2.344,-	2.686,-	3.387,-	3.467,-	4.331,-
100 x 200	2.344,-	2.686,-	3.387,-	3.467,-	4.331,-
120 x 200	2.398,-	2.748,-	3.474,-	3.562,-	4.451,-
140 x 200	2.578,-	2.957,-	3.763,-	3.845,-	4.804,-
160 x 200	2.649,-	3.039,-	3.879,-	3.986,-	4.981,-
180 x 200	2.736,-	3.138,-	4.019,-	4.115,-	5.141,-
200 x 200	2.800,-	3.219,-	4.132,-	4.268,-	5.323,-
Regel-Lieferzeit ca.:	6-8 Wo.	6-8 Wo.	6-8 Wo.	10 Wo.	10 Wo.
190	98,-	98,-	98,-	98,-	98,-
210 / 220	165,-	165,-	165,-	198,-	198,-
	180,-	180,-	180,-	(-)	180,-
Farbgruppe 1	180,-	(-)	180,-	(-)	(-)
Farbgruppe 2	(-)	(-)	(-)	(-)	(-)
21 cm	245,-	245,-	295,-	345,-	345,-
17 cm bzw. 21 cm	(enthalten)	(enthalten)	(enthalten)	(enthalten)	(enthalten)
	198,-	198,-	198,-	198,-	198,-
Höhe + 4 cm	296,-	296,-	296,-	296,-	296,-
Höhe + 1 bis 4 cm	98,-	98,-	98,-	98,-	98,-
Höhe + 5 bis 10 cm	198,-	198,-	198,-	198,-	198,-
Höhe + 30 cm	499,-	499,-	578,-	695,-	765,-



Abbildung in Holzart Eiche

PRO-TOSCANOVA

Bett mit Kopfteil
(Holzoberfläche **natur**, geölt und gewachst)

Herstellung: 100% in Deutschland

OPTIONEN (Aufpreis):

- **SonderLängen**
- **Klare Lackierung** (farblos, anstelle Öl-Wachs)
- **Farbig gebeizt + klar lackiert**
- **Erhöhte Bettseite 21 cm** (anstelle von 17 cm)
- **Volle Einbautiefe**
Alu-Winkelprofile, längsseitig durchgehend
> bei separater/nachträglicher Bestellung:
- **Fußabschlüsse Aluminium**, gebürstet
(nicht möglich bei Option Fuß-Erhöhung!)
- **Fuß-Erhöhung** (Verlängerung unterhalb Rahmen)
(Standard-Rahmenhöhe 44 cm)
- **Erhöhtes Fußteil "EFV"**
(vollmassiv u. geschlossen, Länge + 2,5 cm)



TECHNISCHE INFORMATIONEN

Material:	Massivholz, aus durchgehenden Lamellen verleimt; verdeckte Konstruktionsteile immer aus Buche
Oberflächenausführungen:	(Standard:) natur, geölt und gewachst, Option: (Aufpreis) farbig gebeizt + klar lackiert
Rückenlehne:	Bett inklusive festem Massivholz-Kopfteil
Länge:	INNEN = Nennmaß + 1 cm AUSSEN = Nennmaß + 20,5 cm
Breite:	INNEN = Nennmaß (bei VOLLER Einbautiefe 1,2 cm unter Nennmaß!) AUSSEN = Nennmaß + 10,5 cm
Rahmenhöhe (Oberkante Bettseite):	44 cm (ggf. zzgl. Alu-Fußabschluss oder Fußerhöhung zwischen 1 und 6 cm)
Höhe der Rückenlehne:	53 cm über Rahmenhöhe (= 97 cm bei Standard-Rahmenhöhe 44 cm)
Bettseitenhöhe:	21 cm
Lattenrost-Auflagen:	längsseitig durchgehende Winkelprofile aus Aluminium (Breite 3 cm), Mittelauflage ab Bettbreite 140 (Breite 6 cm)
Einbautiefen:	15 / 18 / 21 cm (versetzbar u. drehbar zum Verändern der Einbautiefe)
Verbindungen:	stabile Schraubverbindung, für schnelle u. komfortable Montage

-> Skizze Seite 10

	BUCH (Deutschland)	KERNBUCH (Deutschland)	EICHE (Deutschland)	KIRSCHBAUM (Nord-Amerika)	NUSSBAUM (Nord-Amerika)	
90 x 200	2.890,-	3.317,-	3.972,-	4.262,-	5.320,-	
100 x 200	2.890,-	3.317,-	3.972,-	4.262,-	5.320,-	
120 x 200	2.957,-	3.395,-	4.075,-	4.381,-	5.467,-	
140 x 200	3.183,-	3.655,-	4.416,-	4.733,-	5.906,-	
160 x 200	3.272,-	3.758,-	4.554,-	4.909,-	6.127,-	
180 x 200	3.380,-	3.883,-	4.719,-	5.068,-	6.325,-	
200 x 200	3.468,-	3.985,-	4.853,-	5.258,-	6.552,-	
Regel-Lieferzeit ca.:	6-8 Wo.	6-8 Wo.	6-8 Wo.	10 Wo.	10 Wo.	
190	98,-	98,-	98,-	98,-	98,-	
210 / 220	165,-	165,-	165,-	198,-	198,-	
	180,-	180,-	180,-	(-)	180,-	
Farbgruppe 1	180,-	(-)	180,-	(-)	(-)	
Farbgruppe 2	(-)	(-)	(-)	(-)	(-)	
6	21 cm	(= Standard)	(= Standard)	(= Standard)	(= Standard)	
1	21 cm	(enthalten)	(enthalten)	(enthalten)	(enthalten)	
		198,-	198,-	198,-	198,-	
4	Höhe + 4 cm	296,-	296,-	296,-	296,-	
3	Höhe + 1 bis 6 cm	198,-	198,-	198,-	198,-	
8	Höhe + 30 cm	499,-	499,-	578,-	695,-	765,-



Abbildung in Holzart Amerikan. Nussbaum

NUYUMA

Bett mit Kopfteil
(Holzoberfläche **natur**, geölt und gewachst)

Herstellung: 100% in Deutschland

OPTIONEN (Aufpreis):

- **SonderLängen**
- **Klare Lackierung** (farblos, anstelle Öl-Wachs)
- **Farbig gebeizt + klar lackiert**
- **Erhöhte Bettseite 21 cm** (anstelle von 17 cm)
- **Volle Einbautiefe**
Alu-Winkelprofile, längsseitig durchgehend
> bei separater/nachträglicher Bestellung:
- **Fußabschlüsse Aluminium**, gebürstet
(nicht möglich bei Option Fuß-Erhöhung!)
- **Fuß-Erhöhung** (Verlängerung unterhalb Rahmen)
(Standard-Rahmenhöhe 40 cm)
- **Erhöhtes Fußteil "EVG"**
(vollmassiv u. geschlossen, Länge + 2,5 cm)



TECHNISCHE INFORMATIONEN

Material:	Massivholz, aus durchgehenden Lamellen verleimt; verdeckte Konstruktionsteile immer aus Buche
Oberflächen Ausführungen:	(Standard: natur, geölt und gewachst, Option: (Aufpreis) farbig gebeizt + klar lackiert
Rückenlehne:	Bett inklusive festem Massivholz-Kopfteil
Länge:	INNEN = Nennmaß + 1 cm AUSSEN = Nennmaß + 20,5 cm
Breite:	INNEN = Nennmaß (bei VOLLER Einbautiefe 1,2 cm unter Nennmaß!) AUSSEN = Nennmaß + 10,5 cm
Rahmenhöhe (Oberkante Bettseite):	5 40 cm (ggf. zzgl. Alu-Fußabschluss oder Fußerhöhung zwischen 1 und 10 cm)
Höhe der Rückenlehne:	7 53 cm über Rahmenhöhe (= 93 cm bei Standard-Rahmenhöhe 40 cm)
Bettseitenhöhe:	6 17 cm, optional 21 cm (Verbreiterung nach unten, ohne Einfluss auf die Rahmenhöhe)
Lattenrost-Auflagen:	längsseitig durchgehende Winkelprofile aus Aluminium (Breite 3 cm), Mittelauflege ab Bettbreite 140 (Breite 6 cm)
Einbautiefen:	1 bei Bettseitenhöhe 17 cm: 14 / 17 cm (drehbar zum Verändern der Einbautiefe) bei Bettseitenhöhe 21 cm: 15 / 18 / 21 cm (versetzbar u. drehbar zum Verändern der Einbautiefe)
Verbindungen:	stabile Schraubverbindung, für schnelle u. komfortable Montage

-> Skizze Seite 10

	BUCHÉ (Deutschland)	KERNBUCHÉ (Deutschland)	EICHE (Deutschland)	KIRSCHBAUM (Nord-Amerika)	NUSSBAUM (Nord-Amerika)
90 x 200	(-)	(-)	(-)	(-)	(-)
100 x 200	2.041,-	2.423,-	3.069,-	3.245,-	4.178,-
120 x 200	2.103,-	2.496,-	3.162,-	3.353,-	4.317,-
140 x 200	2.256,-	2.678,-	3.397,-	3.596,-	4.630,-
160 x 200	2.301,-	2.733,-	3.467,-	3.644,-	4.692,-
180 x 200	2.378,-	2.825,-	3.584,-	3.790,-	4.881,-
200 x 200	2.470,-	2.934,-	3.725,-	3.932,-	5.065,-
Regel-Lieferzeit ca.:	6-8 Wo.	6-8 Wo.	6-8 Wo.	10 Wo.	10 Wo.
190	98,-	98,-	98,-	98,-	98,-
210 / 220	165,-	165,-	165,-	198,-	198,-
Farbgruppe 1	180,-	180,-	180,-	(-)	180,-
Farbgruppe 2	180,-	(-)	180,-	(-)	(-)
Farbgruppe 2	390,-	(-)	(-)	(-)	(-)
21 cm	245,-	245,-	295,-	345,-	345,-
17 cm bzw. 21 cm	(enthalten)	(enthalten)	(enthalten)	(enthalten)	(enthalten)
	198,-	198,-	198,-	198,-	198,-
Höhe + 4 cm	296,-	296,-	296,-	296,-	296,-
Höhe + 1 bis 4 cm	98,-	98,-	98,-	98,-	98,-
Höhe + 5 bis 10 cm	198,-	198,-	198,-	198,-	198,-
Höhe + 30 cm	499,-	499,-	578,-	695,-	765,-



Abbildung in Holzart Eiche

PRO-NUYUMA

Bett mit Kopfteil
(Holzoberfläche natur, geölt und gewachst)

Herstellung: 100% in Deutschland

OPTIONEN (Aufpreis):

- **SonderLängen**
- **Klare Lackierung** (farblos, anstelle Öl-Wachs)
- **Farbig gebeizt + klar lackiert**
- **Erhöhte Bettseite 21 cm** (anstelle von 17 cm) **6**
- **Volle Einbautiefe**
Alu-Winkelprofile, längsseitig durchgehend **1**
> bei separater/nachträglicher Bestellung:
- **Fußabschlüsse Aluminium**, gebürstet **4**
(nicht möglich bei Option Fuß-Erhöhung!)
- **Fuß-Erhöhung** (Verlängerung unterhalb Rahmen) **3**
(Standard-Rahmenhöhe 44 cm)
- **Erhöhtes Fußteil "EFV"** **8**
(vollmassiv u. geschlossen, Länge + 2,5 cm)



TECHNISCHE INFORMATIONEN

Material:	Massivholz, aus durchgehenden Lamellen verleimt; verdeckte Konstruktionsteile immer aus Buche
Oberflächenausführungen:	(Standard:) natur, geölt und gewachst, Option: (Aufpreis) farbig gebeizt + klar lackiert
Rückenlehne:	Bett inklusive festem Massivholz-Kopfteil
Länge:	INNEN = Nennmaß + 1 cm AUSSEN = Nennmaß + 20,5 cm
Breite:	INNEN = Nennmaß (bei VOLLER Einbautiefe 1,2 cm unter Nennmaß!) AUSSEN = Nennmaß + 10,5 cm
Rahmenhöhe (Oberkante Bettseite):	44 cm (ggf. zzgl. Alu-Fußabschluss oder Fußerhöhung zwischen 1 und 6 cm)
Höhe der Rückenlehne:	7 53 cm über Rahmenhöhe (= 97 cm bei Standard-Rahmenhöhe 44 cm)
Bettseitenhöhe:	6 21 cm
Lattenrost-Auflagen:	längsseitig durchgehende Winkelprofile aus Aluminium (Breite 3 cm), Mittelauflage ab Bettbreite 140 (Breite 6 cm)
Einbautiefen:	1 15 / 18 / 21 cm (versetzbar u. drehbar zum Verändern der Einbautiefe)
Verbindungen:	stabile Schraubverbindung, für schnelle u. komfortable Montage

-> Skizze Seite 10

	BUCHE (Deutschland)	KERNBUCH (Deutschland)	EICHE (Deutschland)	KIRSCHBAUM (Nord-Amerika)	NUSSBAUM (Nord-Amerika)
90 x 200	(-)	(-)	(-)	(-)	(-)
100 x 200	2.531,-	3.008,-	3.660,-	4.008,-	4.954,-
120 x 200	2.608,-	3.099,-	3.770,-	4.143,-	5.119,-
140 x 200	2.800,-	3.327,-	4.053,-	4.444,-	5.493,-
160 x 200	2.857,-	3.396,-	4.137,-	4.504,-	5.567,-
180 x 200	2.955,-	3.511,-	4.276,-	4.685,-	5.792,-
200 x 200	3.068,-	3.648,-	4.447,-	4.848,-	6.010,-
Regel-Lieferzeit ca.:	6-8 Wo.	6-8 Wo.	6-8 Wo.	10 Wo.	10 Wo.
190	98,-	98,-	98,-	98,-	98,-
210 / 220	165,-	165,-	165,-	198,-	198,-
Farbgruppe 1	180,-	180,-	180,-	(-)	180,-
Farbgruppe 2	180,-	(-)	180,-	(-)	(-)
Farbgruppe 2	390,-	(-)	(-)	(-)	(-)
21 cm	(= Standard)	(= Standard)	(= Standard)	(= Standard)	(= Standard)
21 cm	(enthalten)	(enthalten)	(enthalten)	(enthalten)	(enthalten)
	198,-	198,-	198,-	198,-	198,-
Höhe + 4 cm	296,-	296,-	296,-	296,-	296,-
Höhe + 1 bis 6 cm	198,-	198,-	198,-	198,-	198,-
Höhe + 30 cm	499,-	499,-	578,-	695,-	765,-



Abbildung in Holzart Buche natur

NICAVA

Bett mit Kopfteil
(Holzoberfläche **natur**, geölt und gewachst)

Herstellung: 100% in Deutschland

OPTIONEN (Aufpreis):

- **SonderLängen**
- **Klare Lackierung** (farblos, anstelle Öl-Wachs)
- **Farbig gebeizt + klar lackiert**
- **Erhöhte Bettseite 21 cm** (anstelle von 17 cm)
- **Volle Einbautiefe**
Alu-Winkelprofile, längsseitig durchgehend
> bei separater/nachträglicher Bestellung:
- **Fußabschlüsse Aluminium**, gebürstet
(nicht möglich bei Option Fuß-Erhöhung!)
- **Fuß-Erhöhung** (Verlängerung unterhalb Rahmen)
(Standard-Rahmenhöhe 40 cm)
- **Erhöhtes Fußteil "EVG"**
(vollmassiv u. geschlossen, Länge + 2,5 cm)



TECHNISCHE INFORMATIONEN

Material:	Massivholz, aus durchgehenden Lamellen verleimt; verdeckte Konstruktionsteile immer aus Buche
Oberflächenausführungen:	(Standard:) natur, geölt und gewachst, Option: (Aufpreis) farbig gebeizt + klar lackiert
Rückenlehne:	Bett inklusive festem Massivholz-Kopfteil
Länge:	INNEN = Nennmaß + 1 cm AUSSEN = Nennmaß + 20,5 cm
Breite:	INNEN = Nennmaß (bei VOLLER Einbautiefe 1,2 cm unter Nennmaß!) AUSSEN = Nennmaß + 10,5 cm
Rahmenhöhe (Oberkante Bettseite):	6 40 cm (ggf. zzgl. Alu-Fußabschluss oder Fußerhöhung zwischen 1 und 10 cm)
Höhe der Rückenlehne:	7 53 cm über Rahmenhöhe (= 93 cm bei Standard-Rahmenhöhe 40 cm)
Bettseitenhöhe:	6 17 cm, optional 21 cm (Verbreiterung nach unten, ohne Einfluss auf die Rahmenhöhe)
Lattenrost-Auflagen:	längsseitig durchgehende Winkelprofile aus Aluminium (Breite 3 cm), Mittelaufgabe ab Bettbreite 140 (Breite 6 cm)
Einbautiefen:	1 bei Bettseitenhöhe 17 cm: 14 / 17 cm (drehbar zum Verändern der Einbautiefe) bei Bettseitenhöhe 21 cm: 15 / 18 / 21 cm (versetzbar u. drehbar zum Verändern der Einbautiefe)
Verbindungen:	stabile Schraubverbindung, für schnelle u. komfortable Montage

-> Skizze Seite 10

	BUCHE (Deutschland)	KERNBUCH (Deutschland)	EICHE (Deutschland)	KIRSCHBAUM (Nord-Amerika)	NUSSEBAUM (Nord-Amerika)
90 x 200	(-)	(-)	(-)	(-)	(-)
100 x 200	2.041,-	2.423,-	3.069,-	3.245,-	4.178,-
120 x 200	2.103,-	2.496,-	3.162,-	3.353,-	4.317,-
140 x 200	2.256,-	2.678,-	3.397,-	3.596,-	4.630,-
160 x 200	2.301,-	2.733,-	3.467,-	3.644,-	4.692,-
180 x 200	2.378,-	2.825,-	3.584,-	3.790,-	4.881,-
200 x 200	2.470,-	2.934,-	3.725,-	3.932,-	5.065,-
Regel-Lieferzeit ca.:	6-8 Wo.	6-8 Wo.	6-8 Wo.	10 Wo.	10 Wo.
190	98,-	98,-	98,-	98,-	98,-
210 / 220	165,-	165,-	165,-	198,-	198,-
	180,-	180,-	180,-	(-)	180,-
Farbgruppe 1	180,-	(-)	180,-	(-)	(-)
Farbgruppe 2	390,-	(-)	(-)	(-)	(-)
6 21 cm	245,-	245,-	295,-	345,-	345,-
1 17 cm bzw. 21 cm	(enthalten)	(enthalten)	(enthalten)	(enthalten)	(enthalten)
	198,-	198,-	198,-	198,-	198,-
4 Höhe + 4 cm	296,-	296,-	296,-	296,-	296,-
3 Höhe + 1 bis 4 cm	98,-	98,-	98,-	98,-	98,-
	198,-	198,-	198,-	198,-	198,-
8 Höhe + 30 cm	499,-	499,-	578,-	695,-	765,-



PRO-NICAVA

Bett mit Kopfteil
(Holzoberfläche **natur**, geölt und gewachst)

Herstellung: 100% in Deutschland

OPTIONEN (Aufpreis):

- **SonderLängen**
- **Klare Lackierung** (farblos, anstelle Öl-Wachs)
- **Farbig gebeizt + klar lackiert**
- **Erhöhte Bettseite 21 cm** (anstelle von 17 cm)
- **Volle Einbautiefe**
Alu-Winkelprofile, längsseitig durchgehend
> bei separater/nachträglicher Bestellung:
- **Fußabschlüsse Aluminium**, gebürstet
(nicht möglich bei Option Fuß-Erhöhung!)
- **Fuß-Erhöhung** (Verlängerung unterhalb Rahmen)
(Standard-Rahmenhöhe 44 cm)
- **Erhöhtes Fußteil "EFV"**
(vollmassiv u. geschlossen, Länge + 2,5 cm)



TECHNISCHE INFORMATIONEN

Material:	Massivholz, aus durchgehenden Lamellen verleimt; verdeckte Konstruktionsteile immer aus Buche
Oberflächen Ausführungen:	(Standard:) natur, geölt und gewachst, Option: (Aufpreis) farbig gebeizt + klar lackiert
Rückenlehne:	Bett inklusive festem Massivholz-Kopfteil
Länge:	INNEN = Nennmaß + 1 cm AUSSEN = Nennmaß + 20,5 cm
Breite:	INNEN = Nennmaß (bei VOLLER Einbautiefe 1,2 cm unter Nennmaß!) AUSSEN = Nennmaß + 10,5 cm
Rahmenhöhe (Oberkante Bettseite):	44 cm (ggf. zzgl. Alu-Fußabschluss oder Fußerhöhung zwischen 1 und 6 cm)
Höhe der Rückenlehne:	53 cm über Rahmenhöhe (= 97 cm bei Standard-Rahmenhöhe 44 cm)
Bettseitenhöhe:	21 cm
Lattenrost-Auflagen:	längsseitig durchgehende Winkelprofile aus Aluminium (Breite 3 cm), Mittelaufgabe ab Bettbreite 140 (Breite 6 cm)
Einbautiefen:	15 / 18 / 21 cm (versetzbar u. drehbar zum Verändern der Einbautiefe)
Verbindungen:	stabile Schraubverbindung, für schnelle u. komfortable Montage

-> Skizze Seite 10

	BUCHE (Deutschland)	KERNBUCHE (Deutschland)	EICHE (Deutschland)	KIRSCHBAUM (Nord-Amerika)	NUSSBAUM (Nord-Amerika)
90 x 200	(-)	(-)	(-)	(-)	(-)
100 x 200	2.531,-	3.008,-	3.660,-	4.008,-	4.954,-
120 x 200	2.608,-	3.099,-	3.770,-	4.143,-	5.119,-
140 x 200	2.800,-	3.327,-	4.053,-	4.444,-	5.493,-
160 x 200	2.857,-	3.396,-	4.137,-	4.504,-	5.567,-
180 x 200	2.955,-	3.511,-	4.276,-	4.685,-	5.792,-
200 x 200	3.068,-	3.648,-	4.447,-	4.848,-	6.010,-
Regel-Lieferzeit ca.:	6-8 Wo.	6-8 Wo.	6-8 Wo.	10 Wo.	10 Wo.
190	98,-	98,-	98,-	98,-	98,-
210 / 220	165,-	165,-	165,-	198,-	198,-
	180,-	180,-	180,-	(-)	180,-
Farbgruppe 1	180,-	(-)	180,-	(-)	(-)
Farbgruppe 2	390,-	(-)	(-)	(-)	(-)
	21 cm	(= Standard)	(= Standard)	(= Standard)	(= Standard)
	21 cm	(enthalten)	(enthalten)	(enthalten)	(enthalten)
		198,-	198,-	198,-	198,-
	Höhe + 4 cm	296,-	296,-	296,-	296,-
	Höhe + 1 bis 6 cm	198,-	198,-	198,-	198,-
	Höhe + 30 cm	499,-	499,-	578,-	695,-
				765,-	



Abbildung in Holzart Amerikan. Nussbaum

NIPOMO

Bett mit Kopfteil

(Holzoberfläche **natur**, geölt und gewachst)

Herstellung: 100% in Deutschland

OPTIONEN (Aufpreis):

- **SonderLängen**
- **Klare Lackierung** (farblos, anstelle Öl-Wachs)
- **Farbig gebeizt + klar lackiert**
- **Erhöhte Bettseite 21 cm** (anstelle von 17 cm)
- **Volle Einbautiefe**
Alu-Winkelprofile, längsseitig durchgehend
> bei separater/nachträglicher Bestellung:
- **Fußabschlüsse Aluminium**, gebürstet
(nicht möglich bei Option Fuß-Erhöhung!)
- **Fuß-Erhöhung** (Verlängerung unterhalb Rahmen)
(Standard-Rahmenhöhe 40 cm)
- **Erhöhtes Fußteil "EVG"**
(vollmassiv u. geschlossen, Länge + 2,5 cm)



TECHNISCHE INFORMATIONEN

Material:	Massivholz, aus durchgehenden Lamellen verleimt; verdeckte Konstruktionsteile immer aus Buche
Oberflächenausführungen:	(Standard: natur, geölt und gewachst, Option: (Aufpreis) farbig gebeizt + klar lackiert
Rückenlehne:	Bett inklusive festem Massivholz-Kopfteil
Länge:	INNEN = Nennmaß + 1 cm AUSSEN = Nennmaß + 20,5 cm
Breite:	INNEN = Nennmaß (bei VOLLER Einbautiefe 1,2 cm unter Nennmaß!) AUSSEN = Nennmaß + 10,5 cm
Rahmenhöhe (Oberkante Bettseite):	6 40 cm (ggf. zzgl. Alu-Fußabschluss oder Fußerhöhung zwischen 1 und 10 cm)
Höhe der Rückenlehne:	7 53 cm über Rahmenhöhe (= 93 cm bei Standard-Rahmenhöhe 40 cm)
Bettseitenhöhe:	6 17 cm, optional 21 cm (Verbreiterung nach unten, ohne Einfluss auf die Rahmenhöhe)
Lattenrost-Auflagen:	längsseitig durchgehende Winkelprofile aus Aluminium (Breite 3 cm), Mittelaufgabe ab Bettbreite 140 (Breite 6 cm)
Einbautiefen:	1 bei Bettseitenhöhe 17 cm: 14 / 17 cm (drehbar zum Verändern der Einbautiefe) bei Bettseitenhöhe 21 cm: 15 / 18 / 21 cm (versetzbar u. drehbar zum Verändern der Einbautiefe)
Verbindungen:	stabile Schraubverbindung, für schnelle u. komfortable Montage

-> Skizze Seite 10

	BUCHE (Deutschland)	KERNBUCH (Deutschland)	EICHE (Deutschland)	KIRSCHBAUM (Nord-Amerika)	NUSSBAUM (Nord-Amerika)
90 x 200	2.041,-	2.423,-	3.069,-	3.245,-	4.178,-
100 x 200	2.041,-	2.423,-	3.069,-	3.245,-	4.178,-
120 x 200	2.103,-	2.496,-	3.162,-	3.353,-	4.317,-
140 x 200	2.256,-	2.678,-	3.397,-	3.596,-	4.630,-
160 x 200	2.301,-	2.733,-	3.467,-	3.644,-	4.692,-
180 x 200	2.378,-	2.825,-	3.584,-	3.790,-	4.881,-
200 x 200	2.470,-	2.934,-	3.725,-	3.932,-	5.065,-
Regel-Lieferzeit ca.:	6-8 Wo.	6-8 Wo.	6-8 Wo.	10 Wo.	10 Wo.
190	98,-	98,-	98,-	98,-	98,-
210 / 220	165,-	165,-	165,-	198,-	198,-
180,-	180,-	180,-	180,-	(-)	180,-
Farbgruppe 1	180,-	(-)	180,-	(-)	(-)
Farbgruppe 2	390,-	(-)	(-)	(-)	(-)
6 21 cm	245,-	245,-	295,-	345,-	345,-
1 17 cm bzw. 21 cm	(enthalten)	(enthalten)	(enthalten)	(enthalten)	(enthalten)
	198,-	198,-	198,-	198,-	198,-
4 Höhe + 4 cm	296,-	296,-	296,-	296,-	296,-
3 Höhe + 1 bis 4 cm	98,-	98,-	98,-	98,-	98,-
	198,-	198,-	198,-	198,-	198,-
8 Höhe + 30 cm	499,-	499,-	578,-	695,-	765,-



Abbildung in Holzart Eiche

PRO-NIPOMO

Bett mit Kopfteil
(Holzoberfläche **natur**, geölt und gewachst)

Herstellung: 100% in Deutschland

OPTIONEN (Aufpreis):

- **SonderLängen**
- **Klare Lackierung** (farblos, anstelle Öl-Wachs)
- **Farbig gebeizt + klar lackiert**
- **Erhöhte Bettseite 21 cm** (anstelle von 17 cm) 6
- **Volle Einbautiefe**
Alu-Winkelprofile, längsseitig durchgehend 1
> bei separater/nachträglicher Bestellung:
- **Fußabschlüsse Aluminium**, gebürstet 4
(nicht möglich bei Option Fuß-Erhöhung!)
- **Fuß-Erhöhung** (Verlängerung unterhalb Rahmen) 3
(Standard-Rahmenhöhe 44 cm)
- **Erhöhtes Fußteil "EFV"** 8
(vollmassiv u. geschlossen, Länge + 2,5 cm)



TECHNISCHE INFORMATIONEN

Material:	Massivholz, aus durchgehenden Lamellen verleimt; verdeckte Konstruktionsteile immer aus Buche
Oberflächenausführungen:	(Standard:) natur, geölt und gewachst, Option: (Aufpreis) farbig gebeizt + klar lackiert
Rückenlehne:	Bett inklusive festem Massivholz-Kopfteil
Länge:	INNEN = Nennmaß + 1 cm AUSSEN = Nennmaß + 20,5 cm
Breite:	INNEN = Nennmaß (bei VOLLER Einbautiefe 1,2 cm unter Nennmaß!) AUSSEN = Nennmaß + 10,5 cm
Rahmenhöhe (Oberkante Bettseite):	44 cm (ggf. zzgl. Alu-Fußabschluss oder Fußerhöhung zwischen 1 und 6 cm)
Höhe der Rückenlehne:	53 cm über Rahmenhöhe (= 97 cm bei Standard-Rahmenhöhe 44 cm)
Bettseitenhöhe:	21 cm
Lattenrost-Auflagen:	längsseitig durchgehende Winkelprofile aus Aluminium (Breite 3 cm), Mittelauflage ab Bettbreite 140 (Breite 6 cm)
Einbautiefen:	15 / 18 / 21 cm (versetzbar u. drehbar zum Verändern der Einbautiefe)
Verbindungen:	stabile Schraubverbindung, für schnelle u. komfortable Montage

-> Skizze Seite 10

	BUCH (Deutschland)	KERNBUCH (Deutschland)	EICHE (Deutschland)	KIRSCHBAUM (Nord-Amerika)	NUSSEBAUM (Nord-Amerika)
90 x 200	2.531,-	3.008,-	3.660,-	4.008,-	4.954,-
100 x 200	2.531,-	3.008,-	3.660,-	4.008,-	4.954,-
120 x 200	2.608,-	3.099,-	3.770,-	4.143,-	5.119,-
140 x 200	2.800,-	3.327,-	4.053,-	4.444,-	5.493,-
160 x 200	2.857,-	3.396,-	4.137,-	4.504,-	5.567,-
180 x 200	2.955,-	3.511,-	4.276,-	4.685,-	5.792,-
200 x 200	3.068,-	3.648,-	4.447,-	4.848,-	6.010,-
Regel-Lieferzeit ca.:	6-8 Wo.	6-8 Wo.	6-8 Wo.	10 Wo.	10 Wo.
190	98,-	98,-	98,-	98,-	98,-
210 / 220	165,-	165,-	165,-	198,-	198,-
Farbgruppe 1	180,-	180,-	180,-	(-)	180,-
Farbgruppe 2	180,-	(-)	180,-	(-)	(-)
Farbgruppe 2	390,-	(-)	(-)	(-)	(-)
21 cm	(= Standard)	(= Standard)	(= Standard)	(= Standard)	(= Standard)
21 cm	(enthalten)	(enthalten)	(enthalten)	(enthalten)	(enthalten)
	198,-	198,-	198,-	198,-	198,-
Höhe + 4 cm	296,-	296,-	296,-	296,-	296,-
Höhe + 1 bis 6 cm	198,-	198,-	198,-	198,-	198,-
Höhe + 30 cm	499,-	499,-	578,-	695,-	765,-

Modellreihe NIDO

Bauliche Optionen Variable Positionen der Auflageleisten



Montierbare Einbautiefen

(im Lieferumfang enthalten und jederzeit verstellbar):

- bei Standard-Bettseitenhöhe 17 cm: 14 / 17 cm
- bei (optionaler) Bettseitenhöhe 21 cm: 15 / 18 / 21 cm

Variable Einbautiefe

durch Drehen bzw. Versetzen
der seitlichen Aluminium-"L"-Winkelprofile
(und Mittelauflegeleiste ab Bettbreite 140)
im **Standard-Lieferumfang** enthalten!

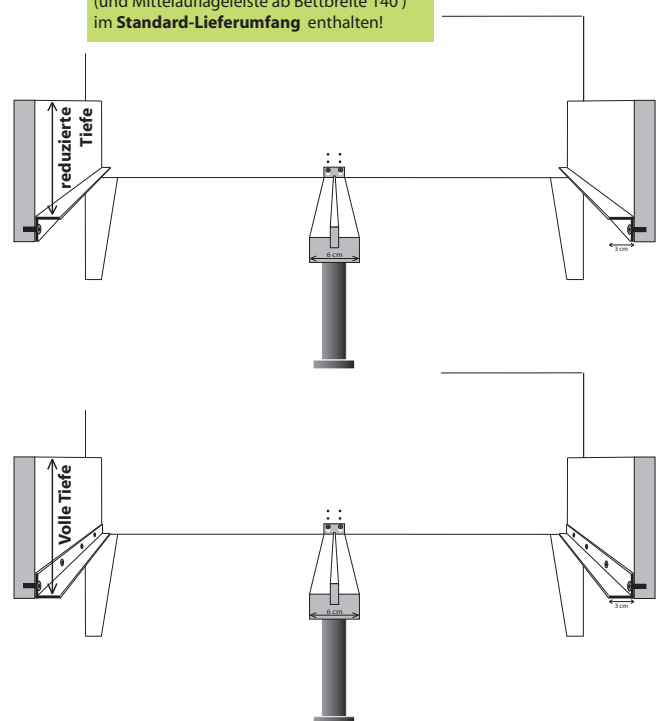



NIDO-S
mit Bettseitenhöhe 17 cm und Alu-Fußabschluss



NIDO-S H
mit Bettseitenhöhe 21 cm und Alu-Fußabschluss



NIDO-S XH
mit Bettseitenhöhe 21 cm und Alu-Fußabschluss

NIDO-S NIDO-S H NIDO-S XH

Bett mit Rückenlehne (Höhe 33 cm)
(Holzoberfläche **natur**, geölt und gewachst)

Herstellung: 100% in Deutschland

OPTIONEN (Aufpreis):

- **SonderLängen**
- **Klare Lackierung** (farblos, anstelle Öl-Wachs)
- **Farbig gebeizt + klar lackiert**
- **Erhöhte Rückenlehne "H" 57 cm** (über Rahmen) **7**
- **Erhöhte Rückenlehne "XH" 81 cm** (über Rahmen) **7**
- **Erhöhte Bettseite 21 cm** (anstelle von 17 cm) **6**
- **Volle Einbautiefe**
Alu-Winkelprofile, längsseitig durchgehend
> bei separater/nachträglicher Bestellung: **1**
- **Fußabschlüsse Aluminium**, gebürstet **4**
- **Fuß-Erhöhung** (Verlängerung unterhalb Rahmen)
(Standard-Rahmenhöhe 39 cm) **3**

	BUCHÉ (Deutschland)	KERNBUCHÉ (Deutschland)	EICHE (Deutschland)	KIRSCHBAUM (Nord-Amerika)	NUSSBAUM (Nord-Amerika)
90/100 x 200	2.446,-	2.907,-	3.691,-	3.870,-	4.787,-
120 x 200	2.559,-	3.041,-	3.865,-	4.053,-	5.012,-
140 x 200	2.755,-	3.276,-	4.163,-	4.368,-	5.403,-
160 x 200	2.858,-	3.397,-	4.321,-	4.535,-	5.607,-
180 x 200	2.944,-	3.501,-	4.452,-	4.672,-	5.778,-
200 x 200	3.081,-	3.663,-	4.662,-	4.893,-	6.052,-
<i>Regel-Lieferzeit ca.:</i>	8-10 Wo.	8-10 Wo.	8-10 Wo.	10 Wo.	10 Wo.
190	98,-	98,-	98,-	98,-	98,-
210 / 220	165,-	165,-	165,-	198,-	198,-
	180,-	180,-	180,-	(-)	180,-
Farbgruppe 1	180,-	(-)	180,-	(-)	(-)
Farbgruppe 2	390,-	(-)	(-)	(-)	(-)
(statt 33 cm)	298,-	298,-	348,-	498,-	498,-
(statt 33 cm)	498,-	498,-	598,-	798,-	798,-
21 cm	245,-	245,-	295,-	345,-	345,-
17 cm bzw. 21 cm	(enthalten)	(enthalten)	(enthalten)	(enthalten)	(enthalten)
	198,-	198,-	198,-	198,-	198,-
Höhe + 3 cm	296,-	296,-	296,-	296,-	296,-
Höhe + 1 bis 10 cm	98,-	98,-	98,-	98,-	98,-

TECHNISCHE INFORMATIONEN

Material:	Massivholz, aus durchgehenden Lamellen verleimt; verdeckte Konstruktionsteile immer aus Buche
Oberflächenausführungen:	(Standard:) natur, geölt und gewachst, Option: (Aufpreis) farbig gebeizt + klar lackiert
Rückenlehne:	Bett inklusive festem Massivholz-Kopfteil
Länge:	INNEN = Nennmaß + 1 cm AUSSEN = Nennmaß + 7,5 cm
Breite:	INNEN = Nennmaß (bei VOLLER Einbautiefe 1,2 cm unter Nennmaß!) AUSSEN = Nennmaß + 15,5 cm
Rahmenhöhe (Oberkante Bettseite):	39 cm (ggf. zzgl. Alu-Fußabschluss oder Fußerhöhung zwischen 1 und 10 cm)
Höhe der Rückenlehne:	Standard 33 cm über Rahmenhöhe, optional 57 cm oder 81 cm über Rahmenhöhe
Bettseitenhöhe:	17 cm, optional 21 cm (Verbreiterung nach unten, ohne Einfluss auf die Rahmenhöhe)
Lattenrost-Auflagen:	längsseitig durchgehende Winkelprofile aus Aluminium (Breite 3 cm), Mittelaufgabe ab Bettbreite 140 (Breite 6 cm)
Einbautiefen:	bei Bettseitenhöhe 17 cm: 14 / 17 cm (drehbar zum Verändern der Einbautiefe) bei Bettseitenhöhe 21 cm: 15 / 18 / 21 cm (versetzbar u. drehbar zum Verändern der Einbautiefe)
Verbindungen:	stabile Schraubverbindung, für schnelle u. komfortable Montage

-> Skizze Seite 36



NIDO wood
mit Bettseitenhöhe 17 cm



NIDO H wood
mit Bettseitenhöhe 21 cm und Alu-Fußabschluss



NIDO XH wood
mit Bettseitenhöhe 21 cm und Alu-Fußabschluss

NIDO wood NIDO H wood NIDO XH wood

Bett mit Rückenlehne (Höhe 40 cm)
(Holzoberfläche **natur**, geölt und gewachst)

Herstellung: 100% in Deutschland

OPTIONEN (Aufpreis):

- **SonderLängen**
- **Klare Lackierung** (farblos, anstelle Öl-Wachs)
- **Farbig gebeizt + klar lackiert**
- Erhöhte **Rückenlehne "H" 60 cm** (über Rahmen)
- Erhöhte **Rückenlehne "XH" 81 cm** (über Rahmen)
- Erhöhte **Bettseite 21 cm** (anstelle von 17 cm)
- **Volle Einbautiefe**
Alu-Winkelprofile, längsseitig durchgehend
> bei separater/nachträglicher Bestellung:
- Fußabschlüsse **Aluminium**, gebürstet
- **Fuß-Erhöhung** (Verlängerung unterhalb Rahmen)
(Standard-Rahmenhöhe 39 cm)

TECHNISCHE INFORMATIONEN

Material:	Massivholz, aus durchgehenden Lamellen verleimt; verdeckte Konstruktionsteile immer aus Buche
Oberflächenausführungen:	(Standard:) natur, geölt und gewachst, Option: (Aufpreis) farbig gebeizt + klar lackiert
Rückenlehne:	Bett inklusive festem Kopfteil, Massivholz-Rahmenkonstruktion mit Füllung aus Tischlerplatte (Echtholz)
Länge:	INNEN = Nennmaß + 1 cm AUSSEN = Nennmaß + 7,5 cm
Breite:	INNEN = Nennmaß (bei VOLLER Einbautiefe 1,2 cm unter Nennmaß!) AUSSEN = Nennmaß + 15,5 cm
Rahmenhöhe (Oberkante Bettseite):	39 cm (ggf. zzgl. Alu-Fußabschluss oder Fußerhöhung zwischen 1 und 10 cm)
Höhe der Rückenlehne:	Standard 40 cm über Rahmenhöhe, optional 60 cm oder 81 cm über Rahmenhöhe
Bettseitenhöhe:	17 cm, optional 21 cm (Verbreiterung nach unten, ohne Einfluss auf die Rahmenhöhe)
Lattenrost-Auflagen:	längsseitig durchgehende Winkelprofile aus Aluminium (Breite 3 cm), Mittelaufgabe ab Bettbreite 140 (Breite 6 cm)
Einbautiefen:	bei Bettseitenhöhe 17 cm: 14 / 17 cm (drehbar zum Verändern der Einbautiefe) bei Bettseitenhöhe 21 cm: 15 / 18 / 21 cm (versetzbar u. drehbar zum Verändern der Einbautiefe)
Verbindungen:	stabile Schraubverbindung, für schnelle u. komfortable Montage

-> Skizze Seite 36

	BUCH (Deutschland)	KERNBUCH (Deutschland)	EICHE (Deutschland)	KIRSCHBAUM (Nord-Amerika)	NUSSBAUM (Nord-Amerika)
90/100 x 200	1.935,-	2.296,-	2.891,-	2.977,-	3.816,-
120 x 200	2.028,-	2.408,-	3.034,-	3.238,-	4.148,-
140 x 200	2.152,-	2.555,-	3.223,-	3.534,-	4.532,-
160 x 200	2.225,-	2.643,-	3.336,-	3.662,-	4.694,-
180 x 200	2.306,-	2.737,-	3.454,-	3.804,-	4.879,-
200 x 200	2.404,-	2.856,-	3.606,-	3.899,-	4.998,-
Regel-Lieferzeit ca.:	8-10 Wo.	8-10 Wo.	8-10 Wo.	10 Wo.	10 Wo.
*Hinweis: Bei den Holzarten Buche und Kernbuche fällt der Farbton der Rückenfüllung in der Regel etwas dunkler und rötlicher aus als die Massivholz-Rahmenteile des Bettes.					
190	98,-	98,-	98,-	98,-	98,-
210 / 220	165,-	165,-	165,-	198,-	198,-
	180,-	180,-	180,-	(-)	180,-
Farbgruppe 1	180,-	(-)	180,-	(-)	(-)
Farbgruppe 2	390,-	(-)	(-)	(-)	(-)
	(statt 40 cm)	298,-	298,-	348,-	498,-
	(statt 40 cm)	498,-	498,-	598,-	698,-
	21 cm	245,-	245,-	295,-	345,-
	17 cm bzw. 21 cm	(enthalten)	(enthalten)	(enthalten)	(enthalten)
		198,-	198,-	198,-	198,-
	Höhe + 3 cm	296,-	296,-	296,-	296,-
	Höhe + 1 bis 10 cm	98,-	98,-	98,-	98,-



NIDO comfort
mit Bettseitenhöhe 21 cm und Alu-Fußabschluss



NIDO H comfort
mit Bettseitenhöhe 21 cm und Alu-Fußabschluss



NIDO XH comfort
mit Bettseitenhöhe 21 cm und Alu-Fußabschluss

NIDO comfort NIDO H comfort NIDO XH comfort

Bett mit Polster im Kopfteil, Bezug **STOFF 1 / KUNSTLEDER 1**
(Höhe Rückenlehne 40 cm)
(Holzoberfläche **natur**, geölt und gewachst)

Herstellung: 100% in Deutschland

Bett mit Polster im Kopfteil, Bezug **ECHTLEDER 1 / STOFF 2 / KUNSTLEDER 2**
(Höhe Rückenlehne 40 cm)
(Holzoberfläche **natur**, geölt und gewachst)
(Lederbezüge ab Breite 140 mit senkrechter Mittelnaht)

OPTIONEN (Aufpreis):

- **SonderLängen**
- **Klare Lackierung** (farblos, anstelle Öl-Wachs)
- **Farbig gebeizt + klar lackiert**
- **Erhöhte Rückenlehne "H" 60 cm** (über Rahmen)
- **Erhöhte Rückenlehne "XH" 81 cm** (über Rahmen)
- **Erhöhte Bettseite 21 cm** (anstelle von 17 cm)
- **Volle Einbautiefe**
Alu-Winkelprofile, längsseitig durchgehend
> bei separater/nachträglicher Bestellung:
- **Fußabschlüsse Aluminium**, gebürstet
- **Fuß-Erhöhung** (Verlängerung unterhalb Rahmen)
(Standard-Rahmenhöhe 39 cm)

TECHNISCHE INFORMATIONEN

Material:	Massivholz, aus durchgehenden Lamellen verleimt; verdeckte Konstruktionsteile immer aus Buche
Oberflächenausführungen:	(Standard:) natur, geölt und gewachst, Option: (Aufpreis) farbig gebeizt + klar lackiert
Rückenlehne:	Bett inklusive festem Kopfteil, Massivholz-Rahmenkonstruktion mit Polsterfüllung, Bezüge in Leder ab Breite 140 mit senkrechter Mittelnaht
Länge:	INNEN = Nennmaß + 1 cm AUSSEN = Nennmaß + 7,5 cm
Breite:	INNEN = Nennmaß (bei VOLLER Einbautiefe 1,2 cm unter Nennmaß!) AUSSEN = Nennmaß + 15,5 cm
Rahmenhöhe (Oberkante Bettseite):	39 cm (ggf. zzgl. Alu-Fußabschluss oder Fußerhöhung zwischen 1 und 10 cm)
Höhe der Rückenlehne:	Standard 40 cm über Rahmenhöhe, optional 60 cm oder 81 cm über Rahmenhöhe
Bettseitenhöhe:	17 cm, optional 21 cm (Verbreiterung nach unten, ohne Einfluss auf die Rahmenhöhe)
Lattenrost-Auflagen:	längsseitig durchgehende Winkelprofile aus Aluminium (Breite 3 cm), Mittelauflage ab Bettbreite 140 (Breite 6 cm)
Einbautiefen:	bei Bettseitenhöhe 17 cm: 14 / 17 cm (drehbar zum Verändern der Einbautiefe) bei Bettseitenhöhe 21 cm: 15 / 18 / 21 cm (versetzbar u. drehbar zum Verändern der Einbautiefe)
Verbindungen:	stabile Schraubverbindung, für schnelle u. komfortable Montage

-> Skizze Seite 36



Stoff- und Lederkollektionen zum Download unter
<http://www.coburger-werkstaetten.de/service/prospekt-downloads>

	BUCHE (Deutschland)	KERNBUCH (Deutschland)	EICHE (Deutschland)	KIRSCHBAUM (Nord-Amerika)	NUSSBAUM (Nord-Amerika)
90/100 x 200	2.044,-	2.426,-	2.945,-	3.205,-	4.109,-
120 x 200	2.137,-	2.536,-	3.079,-	3.277,-	4.200,-
140 x 200	2.320,-	2.756,-	3.349,-	3.566,-	4.571,-
160 x 200	2.406,-	2.858,-	3.477,-	3.702,-	4.746,-
180 x 200	2.504,-	2.973,-	3.618,-	3.852,-	4.939,-
200 x 200	2.565,-	3.046,-	3.709,-	3.948,-	5.064,-
90/100 x 200	2.197,-	2.609,-	3.112,-	3.210,-	4.115,-
120 x 200	2.320,-	2.756,-	3.279,-	3.468,-	4.446,-
140 x 200	2.533,-	3.011,-	3.582,-	3.788,-	4.857,-
160 x 200	2.651,-	3.151,-	3.743,-	3.958,-	5.076,-
180 x 200	2.778,-	3.301,-	3.919,-	4.139,-	5.310,-
200 x 200	2.871,-	3.412,-	4.042,-	4.268,-	5.473,-
Regel-Lieferzeit ca.:	8-10 Wo.	8-10 Wo.	8-10 Wo.	10 Wo.	10 Wo.
190	98,-	98,-	98,-	98,-	98,-
210 / 220	165,-	165,-	165,-	198,-	198,-
	180,-	180,-	180,-	(-)	180,-
Farbgruppe 1	180,-	(-)	180,-	(-)	(-)
Farbgruppe 2	390,-	(-)	(-)	(-)	(-)
(statt 40 cm)	398,-	398,-	448,-	498,-	498,-
(statt 40 cm)	498,-	498,-	598,-	698,-	698,-
21 cm	245,-	245,-	295,-	345,-	345,-
17 cm bzw. 21 cm	(enthalten)	(enthalten)	(enthalten)	(enthalten)	(enthalten)
	198,-	198,-	198,-	198,-	198,-
Höhe + 3 cm	296,-	296,-	296,-	296,-	296,-
Höhe + 1 bis 10 cm	98,-	98,-	98,-	98,-	98,-

Positionen der Quertraversen und der (optionalen) zusätzlichen Auflageleisten in Längsrichtung





Abbildung in Holzart Nussbaum mit Einsteck-Rückenlehne STANDARD

CREO_F

Liege ohne Rückenlehne
(Holzoberfläche natur, geölt und gewachst)

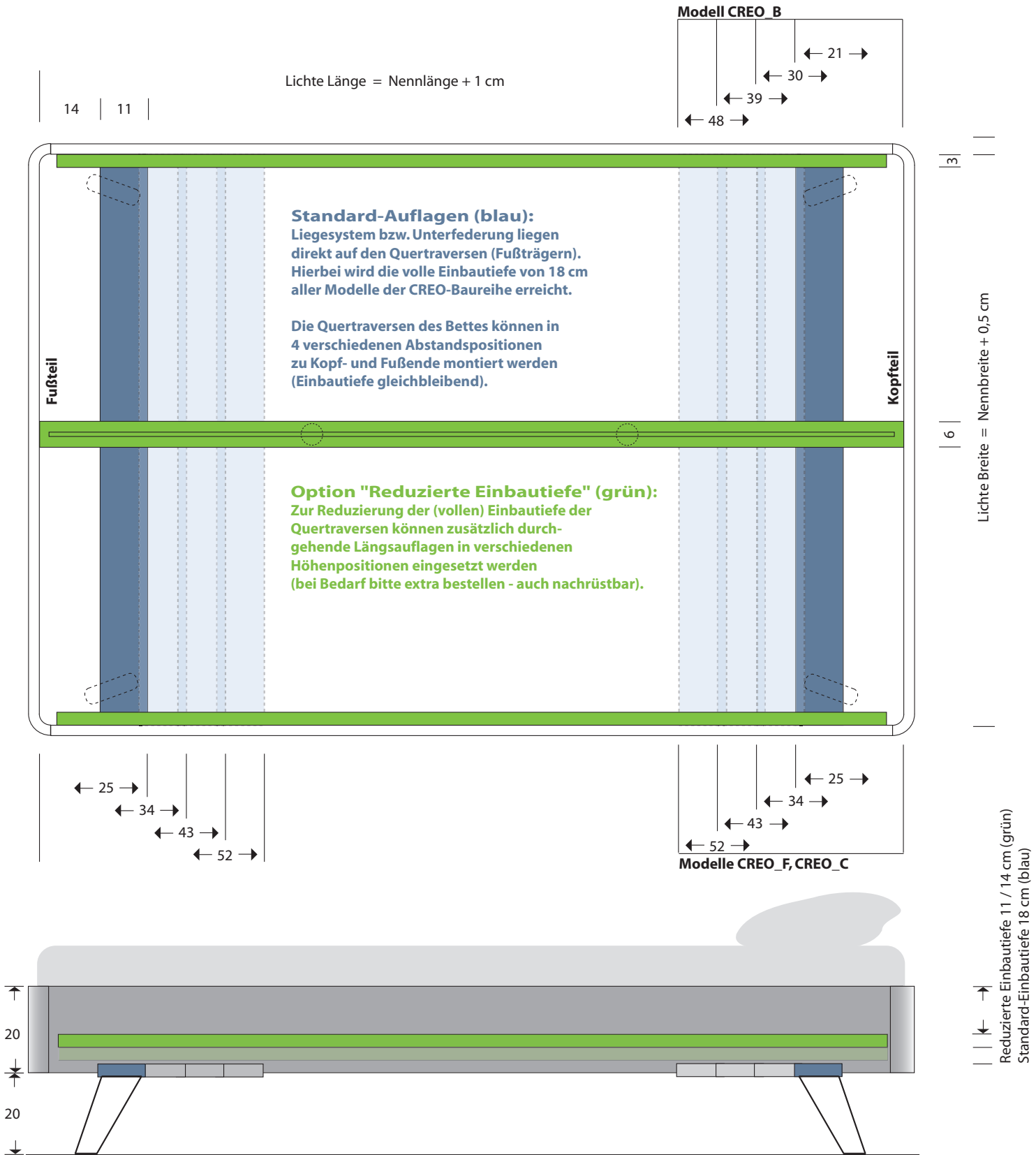
Herstellung: 100% in Deutschland

Extra! (siehe unten)

OPTIONEN (Aufpreis):

- **SonderLängen**
- **Klare Lackierung** (farblos, anstelle Öl-Wachs)
- **Farbig gebeizt + klar lackiert**
- **Reduzierte Einbautiefe**
durchgehende Holz-Längsauflagen, ab 140 auch mittig
(Standard sind Quertraversen mit Einbautiefe 18 cm)

	BUCH (Deutschland)	KERNBUCH (Deutschland)	EICHE (Deutschland)	KIRSCHBAUM (Nord-Amerika)	NUSSBAUM (Nord-Amerika)
90 x 200	1.639,-	1.803,-	2.272,-	2.361,-	2.948,-
100 x 200	1.639,-	1.803,-	2.272,-	2.361,-	2.948,-
120 x 200	1.727,-	1.900,-	2.405,-	2.502,-	3.123,-
140 x 200	1.814,-	1.996,-	2.538,-	2.642,-	3.298,-
160 x 200	1.901,-	2.092,-	2.671,-	2.783,-	3.473,-
180 x 200	1.990,-	2.189,-	2.804,-	2.923,-	3.649,-
200 x 200	2.076,-	2.284,-	2.936,-	3.049,-	3.805,-
<i>Regel-Lieferzeit ca.:</i>	8 Wo.	8 Wo.	8 Wo.	10 Wo.	10 Wo.
190	98,-	98,-	98,-	98,-	98,-
210 / 220	165,-	165,-	165,-	198,-	198,-
	180,-	180,-	180,-	(-)	180,-
Farbgruppe 1	180,-	(-)	180,-	(-)	(-)
Farbgruppe 2	390,-	(-)	(-)	(-)	(-)
11 od. 14 cm (verstellbar)	148,-	148,-	148,-	148,-	148,-

TECHNISCHE INFORMATIONEN

Material:	Massivholz, aus durchgehenden Lamellen verleimt; verdeckte Konstruktionsteile immer aus Buche
Oberflächenausführungen:	(Standard:) natur, geölt und gewachst, Option: (Aufpreis) farbig gebeizt + klar lackiert
Rückenlehne:	Liege ohne Rückenlehne; Option: Einsteck-Rückenlehnen einsetzbar
Länge:	INNEN = Nennmaß + 1 cm AUSSEN = Nennmaß + 6 cm
Breite:	INNEN = Nennmaß + 0,5 cm AUSSEN = Nennmaß + 6 cm
Rahmenhöhe (Oberkante Bettseite):	5 40 cm
Höhe der Rückenlehne:	7 siehe Einsteck-Rückenlehnen (Option)
Bettseitenhöhe:	6 20 cm
Lattenrost-Auflagen:	Quertraversen, optional zusätzlich Längsauflagen (siehe "Reduzierte Einbautiefe")
Einbautiefen:	(Standard:) 18 cm (nur Quertraversen) (Aufpreis:) Bausatz für reduzierte Einbautiefe 11 oder 14 cm (durch zusätzliche Längsauflagen, höhenverstellbar, ab B 140 auch Mittelauflage)
Verbindungen:	stabile Schraubverbindung, für schnelle u. komfortable Montage
Passende Einsteck-Rückenlehnen:	STANDARD, Form AP, PR-F, PR-H (jeweils in Sonderbreite für Liege CREO)

-> Skizze Seite 40

Empf. Verkaufspreise in EURO inkl. MwSt. (-) ... Ausführung nicht möglich.
Alle Maßangaben sind Circa-Maße. **1** ... siehe Erläuterungen Seite 2.
Änderungen und Irrtum vorbehalten.



Abbildung in Holzart Eiche

CREO_B

Bett mit ausgebogener Massivholz-Rückenlehne
(Holzoberfläche natur, geölt und gewachst)

Herstellung: 100% in Deutschland

OPTIONEN (Aufpreis):

- **SonderLängen**
- **Klare Lackierung** (farblos, anstelle Öl-Wachs)
- **Farbig gebeizt + klar lackiert**
- **Reduzierte Einbautiefe**
durchgehende Holz-Längsauflagen, ab 140 auch mittig
(Standard sind Quertraversen mit Einbautiefe 18 cm)

	BUCHHE (Deutschland)	KERNBUCHHE (Deutschland)	EICHE (Deutschland)	KIRSCHBAUM (Nord-Amerika)	NUSSBAUM (Nord-Amerika)
90 x 200	2.487,-	2.717,-	3.452,-	3.662,-	4.554,-
100 x 200	2.487,-	2.717,-	3.452,-	3.662,-	4.554,-
120 x 200	2.630,-	2.874,-	3.674,-	3.886,-	4.832,-
140 x 200	2.772,-	3.030,-	3.897,-	4.109,-	5.112,-
160 x 200	2.916,-	3.188,-	4.119,-	4.332,-	5.390,-
180 x 200	3.058,-	3.345,-	4.342,-	4.557,-	5.669,-
200 x 200	3.200,-	3.502,-	4.564,-	4.779,-	5.946,-
Regel-Lieferzeit ca.:	8 Wo.	8 Wo.	8 Wo.	10 Wo.	10 Wo.
190	98,-	98,-	98,-	98,-	98,-
210 / 220	165,-	165,-	165,-	198,-	198,-
	180,-	180,-	180,-	(-)	180,-
Farbgruppe 1	180,-	(-)	180,-	(-)	(-)
Farbgruppe 2	390,-	(-)	(-)	(-)	(-)
11 od. 14 cm (verstellbar)	148,-	148,-	148,-	148,-	148,-

TECHNISCHE INFORMATIONEN

Material:	Massivholz, aus durchgehenden Lamellen verleimt; verdeckte Konstruktionsteile immer aus Buche
Oberflächenausführungen:	(Standard:) natur, geölt und gewachst, Option: (Aufpreis) farbig gebeizt + klar lackiert
Rückenlehne:	Bett inklusive festem Massivholz-Kopfteil
Länge:	INNEN = Nennmaß + 1 cm AUSSEN = Nennmaß + 16 cm
Breite:	INNEN = Nennmaß + 0,5 cm AUSSEN = Nennmaß + 6 cm
Rahmenhöhe (Oberkante Bettseite):	5 40 cm
Höhe der Rückenlehne:	7 50 cm über Rahmenhöhe (= Gesamthöhe 88 cm bei Standard-Rahmenhöhe 38 cm)
Bettseitenhöhe:	6 20 cm
Lattenrost-Auflagen:	Quertraversen, optional zusätzlich Längsauflagen (siehe "Reduzierte Einbautiefe")
Einbautiefen:	(Standard:) 18 cm (nur Quertraversen) (Aufpreis:) Bausatz für reduzierte Einbautiefe 11 oder 14 cm (durch zusätzliche Längsauflagen, höhenverstellbar, ab B 140 auch Mittelauflage)
Verbindungen:	stabile Schraubverbindung, für schnelle u. komfortable Montage

-> Skizze Seite 40



Abbildung in Holzart Nussbaum

CREO_C

Bett mit Kopfabschluss
(Holzoberfläche **natur**, geölt und gewachst)

Herstellung: 100% in Deutschland

OPTIONEN (Aufpreis):

- **SonderLängen**

190	98,-	98,-	98,-	98,-	98,-
210 / 220	165,-	165,-	165,-	198,-	198,-

- **Klare Lackierung** (farblos, anstelle Öl-Wachs)
- **Farbig gebeizt + klar lackiert**

	180,-	180,-	180,-	(-)	180,-
Farbgruppe 1	180,-	(-)	180,-	(-)	(-)
Farbgruppe 2	390,-	(-)	(-)	(-)	(-)

- **Reduzierte Einbautiefe**
durchgehende Holz-Längsauflagen, ab 140 auch mittig
(Standard sind Quertraversen mit Einbautiefe 18 cm)

	BUCHÉ (Deutschland)	KERNBUCHÉ (Deutschland)	EICHE (Deutschland)	KIRSCHBAUM (Nord-Amerika)	NUSSBAUM (Nord-Amerika)
90 x 200	2.298,-	2.528,-	3.263,-	3.495,-	4.364,-
100 x 200	2.298,-	2.528,-	3.263,-	3.495,-	4.364,-
120 x 200	2.441,-	2.685,-	3.485,-	3.720,-	4.642,-
140 x 200	2.583,-	2.841,-	3.708,-	3.943,-	4.921,-
160 x 200	2.727,-	2.999,-	3.930,-	4.166,-	5.199,-
180 x 200	2.869,-	3.156,-	4.153,-	4.390,-	5.479,-
200 x 200	2.999,-	3.313,-	4.375,-	4.612,-	5.756,-
<i>Regel-Lieferzeit ca.:</i>	8 Wo.	8 Wo.	8 Wo.	10 Wo.	10 Wo.
190	98,-	98,-	98,-	98,-	98,-
210 / 220	165,-	165,-	165,-	198,-	198,-
	180,-	180,-	180,-	(-)	180,-
Farbgruppe 1	180,-	(-)	180,-	(-)	(-)
Farbgruppe 2	390,-	(-)	(-)	(-)	(-)
11 od. 14 cm (verstellbar)	148,-	148,-	148,-	148,-	148,-

TECHNISCHE INFORMATIONEN

Material:	Massivholz, aus durchgehenden Lamellen verleimt; verdeckte Konstruktionsteile immer aus Buche
Oberflächenausführungen:	(Standard:) natur, geölt und gewachst, Option: (Aufpreis) farbig gebeizt + klar lackiert
Rückenlehne:	Bett inklusive festem Massivholz-Kopfteil
Länge:	INNEN = Nennmaß + 1 cm AUSSEN = Nennmaß + 6 cm
Breite:	INNEN = Nennmaß + 0,5 cm AUSSEN = Nennmaß + 6 cm
Rahmenhöhe (Oberkante Bettseite):	5 40 cm
Höhe der Rückenlehne:	7 30 cm über Rahmenhöhe (= Gesamthöhe 68 cm bei Standard-Rahmenhöhe 38 cm)
Bettseitenhöhe:	6 20 cm
Lattenrost-Auflagen:	Quertraversen, optional zusätzlich Längsauflagen (siehe "Reduzierte Einbautiefe")
Einbautiefen:	(Standard:) 18 cm (nur Quertraversen) (Aufpreis:) Bausatz für reduzierte Einbautiefe 11 oder 14 cm (durch zusätzliche Längsauflagen, höhenverstellbar, ab B 140 auch Mittelauflage)
Verbindungen:	stabile Schraubverbindung, für schnelle u. komfortable Montage

-> Skizze Seite 40

Positionen der Quertraversen und der (optionalen) zusätzlichen Auflageleisten in Längsrichtung





Abbildung in Holzart Buche-nussbaum (17) mit Polster-Einsteckrücken

INTURA_F

Liege ohne Rückenlehne
(Holzoberfläche natur, geölt und gewachst)

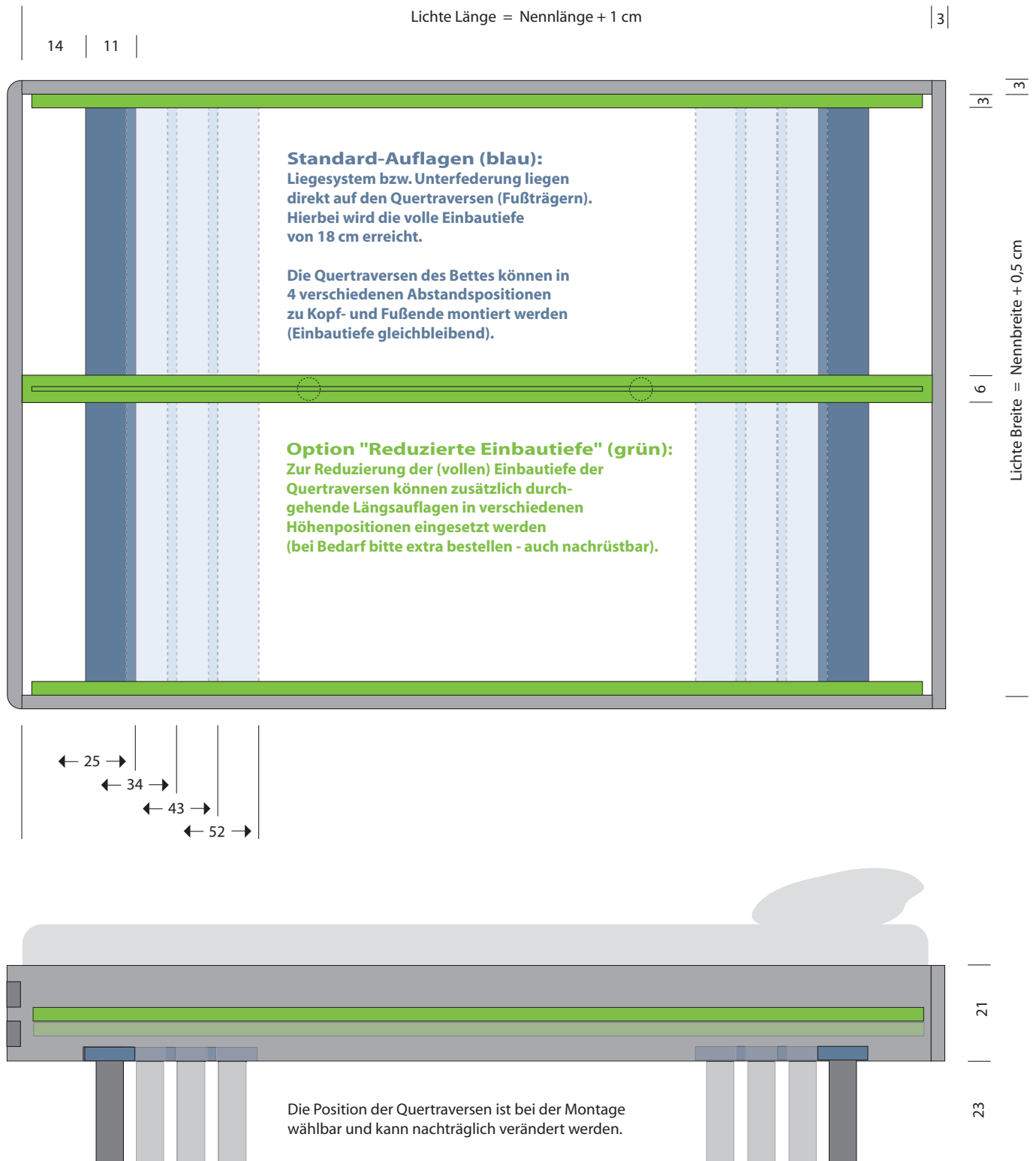
Herstellung: 100% in Deutschland

Extra! (siehe unten)

OPTIONEN (Aufpreis):

- **SonderLängen**
- **Klare Lackierung** (farblos, anstelle Öl-Wachs)
- **Farbig gebeizt + klar lackiert**
- **Reduzierte Einbautiefe**
zusätzl. durchgehende Holz-Längsauflagen, ab 140 auch mittig
(Standard sind Quertraversen mit Einbautiefe 18 cm)

	BUCHE (Deutschland)	KERNBUCHE (Deutschland)	EICHE (Deutschland)	KIRSCHBAUM (Nord-Amerika)	NUSSBAUM (Nord-Amerika)
90 x 200	2.044,-	2.577,-	3.009,-	3.099,-	3.750,-
100 x 200	2.044,-	2.577,-	3.009,-	3.099,-	3.750,-
120 x 200	2.127,-	2.674,-	3.025,-	3.251,-	3.970,-
140 x 200	2.202,-	2.769,-	3.266,-	3.397,-	4.125,-
160 x 200	2.246,-	2.813,-	3.359,-	3.514,-	4.250,-
180 x 200	2.340,-	2.954,-	3.521,-	3.701,-	4.375,-
200 x 200	2.430,-	3.055,-	3.657,-	3.851,-	4.501,-
Regel-Lieferzeit ca.:	6-8 Wo.	6-8 Wo.	6-8 Wo.	10 Wo.	10 Wo.
190	98,-	98,-	98,-	98,-	98,-
210 / 220	168,-	168,-	198,-	248,-	248,-
	180,-	180,-	180,-	(-)	180,-
Farbgruppe 1	180,-	(-)	180,-	(-)	(-)
Farbgruppe 2	390,-	(-)	(-)	(-)	(-)
11 od. 14 cm (verstellbar)	148,-	148,-	148,-	148,-	148,-

TECHNISCHE INFORMATIONEN

Material:	Massivholz, aus durchgehenden Lamellen verleimt; verdeckte Konstruktionsteile immer aus Buche
Oberflächen Ausführungen:	(Standard:) natur, geölt und gewachst, Option: (Aufpreis) farbig gebeizt + klar lackiert
Rückenlehne:	Standard ohne Rückenlehne; Option: Einsteck-Rückenlehnen einsetzbar
Länge:	INNEN = Nennmaß + 1 cm AUSSEN = Nennmaß + 7 cm (mit Rückenlehne ca. Nennmaß + 15 cm)
Breite:	INNEN = Nennmaß + 0,5 cm AUSSEN = Nennmaß + 6,5 cm
Rahmenhöhe (Oberkante Bettseite):	5 44 cm
Höhe mit Einsteck-Rückenlehne:	7 ca. 49 cm über Rahmenhöhe
Bettseitenhöhe:	6 21 cm
Lattenrost-Auflagen:	2 Quertraversen aus Holz, in variablen Positionen montierbar (siehe Systemskizze); optional zusätzlich Längsauflagen (siehe "Reduzierte Einbautiefe")
Einbautiefen:	(Standard:) 18 cm (nur Quertraversen) (Aufpreis:) Bausatz für reduzierte Einbautiefe 11 oder 14 cm (durch zusätzliche Längsauflagen, höhenverstellbar, ab B 140 auch Mittelauflage)
Passende Einsteck-Rückenlehnen:	alle Einsteck-Rückenlehnen aus dieser Preisliste

-> Skizze Seite 44



Abbildung in Holzart Kernbuche

INTURA_M

Bett mit (gerader) Rückenlehne
(Holzoberfläche natur, geölt und gewachst)

Herstellung: 100% in Deutschland

OPTIONEN (Aufpreis):

- **SonderLängen**
- **Klare Lackierung** (farblos, anstelle Öl-Wachs)
- **Farbig gebeizt + klar lackiert**
- **Reduzierte Einbautiefe**
zusätzl. durchgehende Holz-Längsauflagen, ab 140 auch mittig
(Standard sind Quertraversen mit Einbautiefe 18 cm)

	BUCH (Deutschland)	KERNBUCH (Deutschland)	EICHE (Deutschland)	KIRSCHBAUM (Nord-Amerika)	NUSSBAUM (Nord-Amerika)
90 x 200	2.453,-	3.092,-	3.451,-	3.649,-	4.501,-
100 x 200	2.453,-	3.092,-	3.451,-	3.649,-	4.501,-
120 x 200	2.551,-	3.209,-	3.468,-	3.827,-	4.765,-
140 x 200	2.641,-	3.322,-	3.744,-	4.001,-	4.952,-
160 x 200	2.696,-	3.377,-	3.850,-	4.138,-	5.101,-
180 x 200	2.808,-	3.546,-	4.037,-	4.359,-	5.251,-
200 x 200	2.918,-	3.666,-	4.192,-	4.534,-	5.401,-
Regel-Lieferzeit ca.:	6-8 Wo.	6-8 Wo.	6-8 Wo.	10 Wo.	10 Wo.
190	98,-	98,-	98,-	98,-	98,-
210 / 220	168,-	168,-	198,-	248,-	248,-
	180,-	180,-	180,-	(-)	180,-
Farbgruppe 1	180,-	(-)	180,-	(-)	(-)
Farbgruppe 2	390,-	(-)	(-)	(-)	(-)
11 od. 14 cm (verstellbar)	148,-	148,-	148,-	148,-	148,-

TECHNISCHE INFORMATIONEN

Material:	Massivholz, aus durchgehenden Lamellen verleimt; verdeckte Konstruktionsteile immer aus Buche
Oberflächenausführungen:	(Standard:) natur, geölt und gewachst, Option: (Aufpreis) farbig gebeizt + klar lackiert
Rückenlehne:	Bett inklusive festem Massivholz-Kopfteil
Länge:	INNEN = Nennmaß + 1 cm AUSSEN = Nennmaß + 7 cm
Breite:	INNEN = Nennmaß + 0,5 cm AUSSEN = Nennmaß + 6,5 cm
Rahmenhöhe (Oberkante Bettseite):	5 44 cm
Höhe der Rückenlehne:	7 50 cm über Rahmenhöhe, insgesamt 94 cm
Bettseitenhöhe:	6 21 cm
Lattenrost-Auflagen:	2 Quertraversen aus Holz, in variablen Positionen montierbar (siehe Systemskizze); optional zusätzlich Längsauflagen (siehe "Reduzierte Einbautiefe")
Einbautiefen:	(Standard:) 18 cm (nur Quertraversen) (Aufpreis:) Bausatz für reduzierte Einbautiefe 11 oder 14 cm (durch zusätzliche Längsauflagen, höhenverstellbar, ab B 140 auch Mittelaufgabe)
Verbindungen:	stabile Schraubverbindung, für schnelle u. komfortable Montage

-> Skizze Seite 44



Abbildung in Holzart Eiche

INTURA_B

Bett mit (ausgebogener) Rückenlehne
(Holzoberfläche natur, geölt und gewachst)

Herstellung: 100% in Deutschland

OPTIONEN (Aufpreis):

- **SonderLängen**
- **Klare Lackierung** (farblos, anstelle Öl-Wachs)
- **Farbig gebeizt + klar lackiert**
- **Reduzierte Einbautiefe**
zusätzl. durchgehende Holz-Längsauflagen, ab 140 auch mittig
(Standard sind Quertraversen mit Einbautiefe 18 cm)

	BUCHE (Deutschland)	KERNBUCHE (Deutschland)	EICHE (Deutschland)	KIRSCHBAUM (Nord-Amerika)	NUSSBAUM (Nord-Amerika)
90 x 200	2.695,-	3.356,-	3.680,-	3.975,-	4.932,-
100 x 200	2.695,-	3.356,-	3.680,-	3.975,-	4.932,-
120 x 200	2.835,-	3.524,-	3.779,-	4.248,-	5.311,-
140 x 200	2.969,-	3.688,-	4.095,-	4.515,-	5.498,-
160 x 200	3.071,-	3.804,-	4.268,-	4.751,-	5.748,-
180 x 200	3.223,-	4.013,-	4.506,-	5.058,-	5.998,-
200 x 200	3.376,-	4.187,-	4.698,-	5.328,-	6.248,-
<i>Regel-Lieferzeit ca.:</i>	6-8 Wo.	6-8 Wo.	6-8 Wo.	10 Wo.	10 Wo.
190	98,-	98,-	98,-	98,-	98,-
210 / 220	168,-	168,-	198,-	248,-	248,-
	180,-	180,-	180,-	(-)	180,-
Farbgruppe 1	180,-	(-)	180,-	(-)	(-)
Farbgruppe 2	390,-	(-)	(-)	(-)	(-)
11 od. 14 cm (verstellbar)	148,-	148,-	148,-	148,-	148,-

TECHNISCHE INFORMATIONEN

Material:	Massivholz, aus durchgehenden Lamellen verleimt; verdeckte Konstruktionsteile immer aus Buche
Oberflächenausführungen:	(Standard:) natur, geölt und gewachst, Option: (Aufpreis) farbig gebeizt + klar lackiert
Rückenlehne:	Bett inklusive festem Massivholz-Kopfteil
Länge:	INNEN = Nennmaß + 1 cm AUSSEN = Nennmaß + 16 cm
Breite:	INNEN = Nennmaß + 0,5 cm AUSSEN = Nennmaß + 6,5 cm
Rahmenhöhe (Oberkante Bettseite):	5 44 cm
Höhe der Rückenlehne:	7 50 cm über Rahmenhöhe, insgesamt 94 cm
Bettseitenhöhe:	6 21 cm
Lattenrost-Auflagen:	2 Quertraversen aus Holz, in variablen Positionen montierbar (siehe Systemskizze); optional zusätzlich Längsauflagen (siehe "Reduzierte Einbautiefe")
Einbautiefen:	(Standard:) 18 cm (nur Quertraversen) (Aufpreis:) Bausatz für reduzierte Einbautiefe 11 oder 14 cm (durch zusätzliche Längsauflagen, höhenverstellbar, ab B 140 auch Mittelaufgabe)
Verbindungen:	stabile Schraubverbindung, für schnelle u. komfortable Montage

-> Skizze Seite 44

Empf. Verkaufspreise in EURO inkl. MwSt. (-) ... Ausführung nicht möglich.
Alle Maßangaben sind Circa-Maße. **1** ... siehe Erläuterungen Seite 2.
Änderungen und Irrtum vorbehalten.

Positionen der Quertraversen und der (optionalen) zusätzlichen Auflageleisten in Längsrichtung





Abbildung in Holzart Buche-cognac mit Einsteck-Rückenlehne STANDARD

SOLANO_F

Liege ohne Rückenlehne
(Holzoberfläche natur, geölt und gewachst)

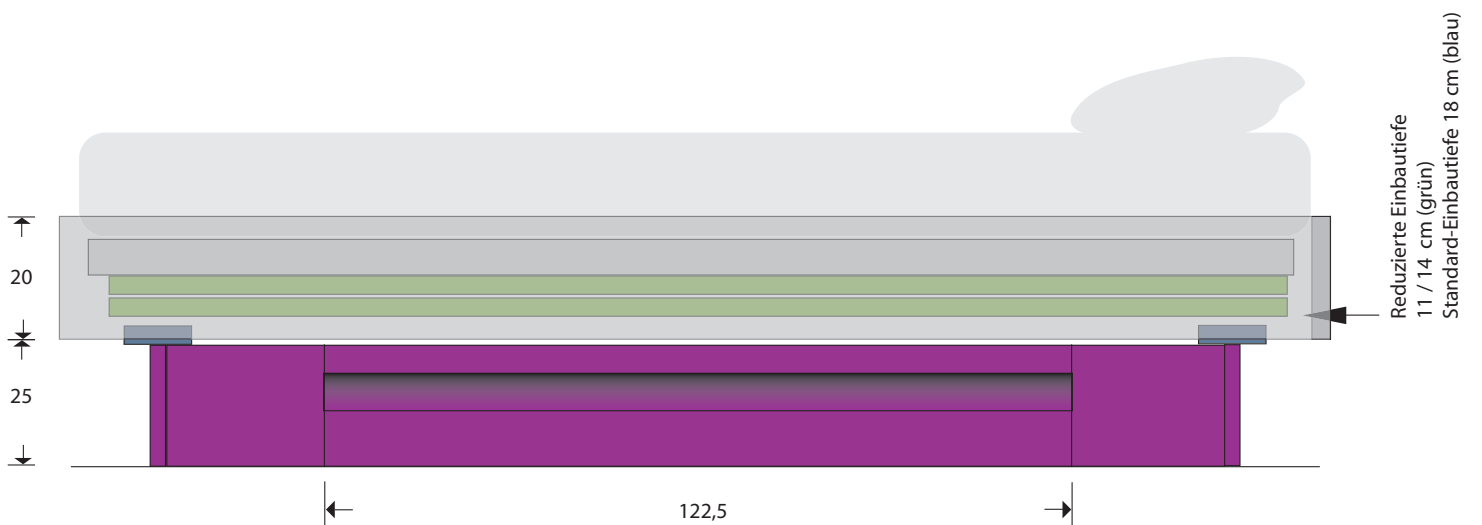
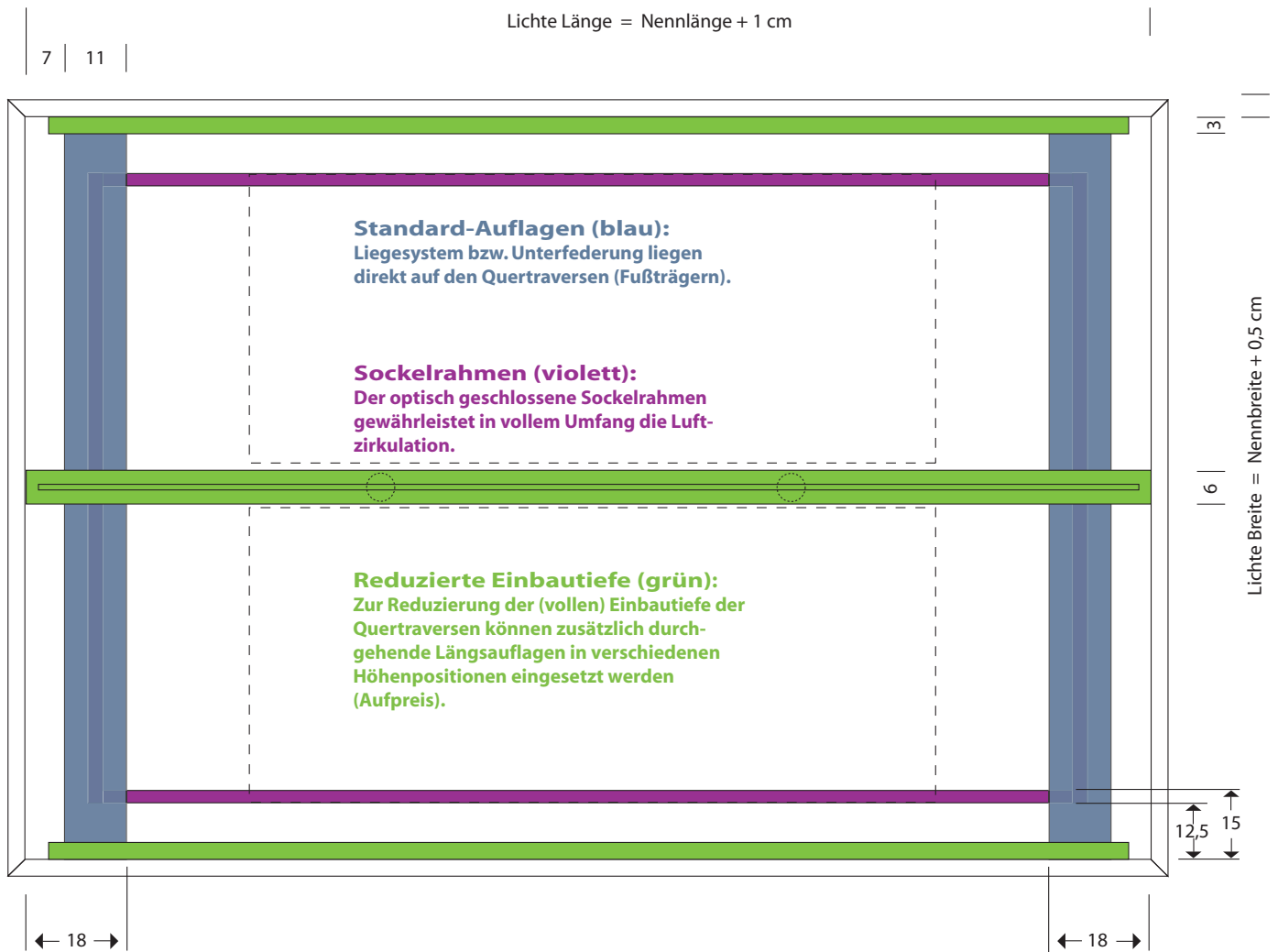
Herstellung: 100% in Deutschland

Extra! (siehe unten)

OPTIONEN (Aufpreis):

- SonderLängen
- Klare Lackierung (farblos, anstelle Öl-Wachs)
- Farbig gebeizt + klar lackiert
- Sockelrahmen Buche-schwarz gebeizt + klar lackiert
- 1 Auszieh-Kasten (im Sockel) für Bettbreite 90-120
2 Auszieh-Kästen (im Sockel) für Bettbreite 140-200
(auf Rollen; Kasten innen immer Buche natur)
- Reduzierte Einbautiefe
durchgehende Holz-Längsauflagen, ab 140 auch mittig
(Standard sind Quertraversen mit Einbautiefe 18 cm)



	BUCHE (Deutschland)	KERNBUCH (Deutschland)	EICHE (Deutschland)	KIRSCHBAUM (Nord-Amerika)	NUSSEBAUM (Nord-Amerika)
90 x 200	1.662,-	2.088,-	2.587,-	2.828,-	3.530,-
100 x 200	1.662,-	2.088,-	2.587,-	2.828,-	3.530,-
120 x 200	1.697,-	2.134,-	2.642,-	2.940,-	3.670,-
140 x 200	1.858,-	2.336,-	2.893,-	3.113,-	3.885,-
160 x 200	1.905,-	2.394,-	2.964,-	3.220,-	4.020,-
180 x 200	1.957,-	2.460,-	3.048,-	3.338,-	4.166,-
200 x 200	2.017,-	2.534,-	3.139,-	3.446,-	4.303,-
Regel-Lieferzeit ca.:	6-8 Wo.	6-8 Wo.	6-8 Wo.	10 Wo.	10 Wo.
190	98,-	98,-	98,-	98,-	98,-
210 / 220	168,-	168,-	198,-	248,-	248,-
	180,-	180,-	180,-	(-)	180,-
Farbgruppe 1	180,-	(-)	180,-	(-)	(-)
Farbgruppe 2	390,-	(-)	(-)	(-)	(-)
	60,-	60,-	60,-	60,-	60,-
(links oder rechts)	395,-	395,-	395,-	395,-	395,-
beidseitig	795,-	795,-	795,-	795,-	795,-
12 od. 14 cm (verstellbar)	148,-	148,-	148,-	148,-	148,-

TECHNISCHE INFORMATIONEN

Material:	Massivholz, aus durchgehenden Lamellen verleimt; verdeckte Konstruktionsteile immer aus Buche
Oberflächenausführungen:	(Standard:) natur, geölt und gewachst, Option: (Aufpreis) farbige gebeizt + klar lackiert
Rückenlehne:	Standard ohne Rückenlehne; Option: Einsteck-Rückenlehnen einsetzbar
Länge:	INNEN = Nennmaß + 1 cm AUSSEN = Nennmaß + 7 cm (mit Rückenlehne ca. Nennmaß + 14 cm)
Breite:	INNEN = Nennmaß + 1 cm AUSSEN = Nennmaß + 7 cm
Rahmenhöhe (Oberkante Bettseite):	5 45 cm
Höhe mit Einsteck-Rückenlehne:	7 ca. 49 cm über Rahmenhöhe
Bettseitenhöhe:	6 20 cm
Sockelrahmen:	Rückstand gegenüber Bettrahmen umlaufend ca. 15 cm; Unterlüftung voll gewährleistet; Höhe 25 cm
Lattenrost-Auflagen:	2 Quertraversen aus Holz, optional zusätzlich Längsauflagen (siehe "Reduzierte Einbautiefe")
Einbautiefen:	(Standard:) 18 cm (nur Quertraversen) (Aufpreis:) Bausatz für reduzierte Einbautiefe 12 oder 14 cm (durch zusätzliche Längsauflagen, höhenverstellbar, ab B 140 auch Mittelaufgabe)
Auszieh-Kasten (Bettkasten im Sockel):	auf Rollen; Kasten innen immer Buche, Nutzhöhe: 118 cm; Nutzhöhe 17 cm (Höhe der Kasten-Umrahmung: 10,8 cm) Nutztiefe je Kasten 69 cm (bei Bettbreite 180, 200, 120) bzw. 49 cm (bei Bettbreite 90, 100, 140, 160)
Passende Einsteck-Rückenlehnen:	alle Einsteck-Rückenlehnen aus dieser Preisliste

-> Skizze Seite 48



Abbildung in Holzart Eiche

SOLANO_M

Bett mit geradem Massivholz-Kopfteil
(Holzoberfläche natur, geölt und gewachst)

Herstellung: 100% in Deutschland

OPTIONEN (Aufpreis):

- SonderLängen
- Klare Lackierung (farblos, anstelle Öl-Wachs)
- Farbig gebeizt + klar lackiert
- Sockelrahmen Buche-schwarz gebeizt + klar lackiert
- 1 Auszieh-Kasten (im Sockel) für Bettbreite 90-120
2 Auszieh-Kästen (im Sockel) für Bettbreite 140-200
(auf Rollen; Kasten innen immer Buche natur)
- Reduzierte Einbautiefe
durchgehende Holz-Längsauflagen, ab 140 auch mittig
(Standard sind Quertraversen mit Einbautiefe 18 cm)



TECHNISCHE INFORMATIONEN

Material:	Massivholz, aus durchgehenden Lamellen verleimt; verdeckte Konstruktionsteile immer aus Buche
Oberflächenausführungen:	(Standard:) natur, geölt und gewachst. Option: (Aufpreis) farbige gebeizt + klar lackiert
Rückenlehne:	Bett inklusive festem Massivholz-Kopfteil
Länge:	INNEN = Nennmaß + 1 cm AUSSEN = Nennmaß + 7 cm
Breite:	INNEN = Nennmaß + 1 cm AUSSEN = Nennmaß + 7 cm
Rahmenhöhe (Oberkante Bettseite):	5 45 cm
Höhe der Rückenlehne:	7 50 cm über Rahmenhöhe
Bettseitenhöhe:	6 20 cm
Sockelrahmen:	Rückstand gegenüber Bettrahmen umlaufend ca. 15 cm; Unterlüftung voll gewährleistet; Höhe 25 cm
Lattenrost-Auflagen:	2 Quertraversen aus Holz, optional zusätzlich Längsauflagen (siehe "Reduzierte Einbautiefe")
Einbautiefen:	(Standard:) 18 cm (nur Quertraversen) (Aufpreis:) Bausatz für reduzierte Einbautiefe 12 oder 14 cm (durch zusätzliche Längsauflagen, höhenverstellbar, ab B 140 auch Mittelauflage) auf Rollen; Kasten innen immer Buche, Nutzhöhe: 118 cm; Nutzhöhe 17 cm (Höhe der Kasten-Umrahmung: 10,8 cm) Nutztiefe je Kasten 69 cm (bei Bettbreite 180, 200, 120) bzw. 49 cm (bei Bettbreite 90, 100, 140, 160)
Auszieh-Kasten (Bettkasten im Sockel):	

-> Skizze Seite 48

	BUCHE (Deutschland)	KERNBUCH (Deutschland)	EICHE (Deutschland)	KIRSCHBAUM (Nord-Amerika)	NUSSBAUM (Nord-Amerika)
90 x 200	2.257,-	2.773,-	3.425,-	3.591,-	4.449,-
100 x 200	2.257,-	2.773,-	3.425,-	3.591,-	4.449,-
120 x 200	2.333,-	2.869,-	3.542,-	3.792,-	4.718,-
140 x 200	2.532,-	3.119,-	3.852,-	4.036,-	5.033,-
160 x 200	2.618,-	3.228,-	3.989,-	4.228,-	5.283,-
180 x 200	2.713,-	3.347,-	4.135,-	4.429,-	5.542,-
200 x 200	2.817,-	3.476,-	4.297,-	4.613,-	5.794,-
Regel-Lieferzeit ca.:	6-8 Wo.	6-8 Wo.	6-8 Wo.	10 Wo.	10 Wo.
190	98,-	98,-	98,-	98,-	98,-
210 / 220	168,-	168,-	198,-	248,-	248,-
180,-	180,-	180,-	(-)	(-)	180,-
Farbgruppe 1	180,-	(-)	180,-	(-)	(-)
Farbgruppe 2	390,-	(-)	(-)	(-)	(-)
60,-	60,-	60,-	60,-	60,-	60,-
(links oder rechts)	395,-	395,-	395,-	395,-	395,-
beidseitig	795,-	795,-	795,-	795,-	795,-
12 od. 14 cm (verstellbar)	148,-	148,-	148,-	148,-	148,-



Abbildung in Holzart Buche-weiß

SOLANO_B

Bett mit ausgebogenem Massivholz-Kopfteil
(Holzoberfläche **natur**, geölt und gewachst)

Herstellung: 100% in Deutschland

OPTIONEN (Aufpreis):

- **SonderLängen**
- **Klare Lackierung** (farblos, anstelle Öl-Wachs)
- **Farbig gebeizt + klar lackiert**
- **Sockelrahmen Buche-schwarz** gebeizt + klar lackiert
- **1 Auszieh-Kasten** (im Sockel) für **Bettbreite 90-120**
2 Auszieh-Kästen (im Sockel) für **Bettbreite 140-200**
(auf Rollen; Kasten innen immer Buche natur)
- **Reduzierte Einbautiefe**
durchgehende Holz-Längsauflagen, ab 140 auch mittig
(Standard sind Quertraversen mit Einbautiefe 18 cm)



TECHNISCHE INFORMATIONEN

Material:	Massivholz, aus durchgehenden Lamellen verleimt; verdeckte Konstruktionsteile immer aus Buche
Oberflächenausführungen:	(Standard:) natur, geölt und gewachst, Option: (Aufpreis) farbig gebeizt + klar lackiert
Rückenlehne:	Bett inklusive festem Massivholz-Kopfteil
Länge:	INNEN = Nennmaß + 1 cm AUSSEN = Nennmaß + 16 cm
Breite:	INNEN = Nennmaß + 1 cm AUSSEN = Nennmaß + 7 cm
Rahmenhöhe (Oberkante Bettseite):	5 45 cm
Höhe der Rückenlehne:	7 50 cm über Rahmenhöhe
Bettseitenhöhe:	6 20 cm
Sockelrahmen:	Rückstand gegenüber Bettrahmen umlaufend ca. 15 cm; Unterlüftung voll gewährleistet; Höhe 25 cm
Lattenrost-Auflagen:	2 Quertraversen aus Holz, optional zusätzlich Längsauflagen (siehe "Reduzierte Einbautiefe")
Einbautiefen:	(Standard:) 18 cm (nur Quertraversen) (Aufpreis:) Bausatz für reduzierte Einbautiefe 12 oder 14 cm (durch zusätzliche Längsauflagen, höhenverstellbar, ab B 140 auch Mittelauflage)
Auszieh-Kasten (Bettkasten im Sockel):	auf Rollen; Kasten innen immer Buche, Nutzhöhe: 118 cm; Nutzhöhe 17 cm (Höhe der Kasten-Umrahmung: 10,8 cm) Nutztiefe je Kasten 69 cm (bei Bettbreite 180, 200, 120) bzw. 49 cm (bei Bettbreite 90, 100, 140, 160)

-> Skizze Seite 48

	BUCHE (Deutschland)	KERNBUCH (Deutschland)	EICHE (Deutschland)	KIRSCHBAUM (Nord-Amerika)	NUSSBAUM (Nord-Amerika)
90 x 200	2.424,-	2.982,-	3.683,-	3.787,-	4.713,-
100 x 200	2.424,-	2.982,-	3.683,-	3.787,-	4.713,-
120 x 200	2.514,-	3.096,-	3.824,-	4.003,-	4.992,-
140 x 200	2.720,-	3.356,-	4.145,-	4.270,-	5.334,-
160 x 200	2.821,-	3.483,-	4.301,-	4.481,-	5.607,-
180 x 200	2.928,-	3.616,-	4.468,-	4.700,-	5.889,-
200 x 200	3.042,-	3.762,-	4.646,-	4.913,-	6.167,-
<i>Regel-Lieferzeit ca.:</i>	6-8 Wo.	6-8 Wo.	6-8 Wo.	10 Wo.	10 Wo.
190	98,-	98,-	98,-	98,-	98,-
210 / 220	168,-	168,-	198,-	248,-	248,-
	180,-	180,-	180,-	(-)	180,-
Farbgruppe 1	180,-	(-)	180,-	(-)	(-)
Farbgruppe 2	390,-	(-)	(-)	(-)	(-)
	60,-	60,-	60,-	60,-	60,-
(links oder rechts)	395,-	395,-	395,-	395,-	395,-
beidseitig	795,-	795,-	795,-	795,-	795,-
12 od. 14 cm (verstellbar)	148,-	148,-	148,-	148,-	148,-

Positionen der Auflageleisten (in Längsrichtung)





Abbildung in Holzart Nussbaum mit Einsteck-Rückenlehne STANDARD

SOLYO 20

Liege o h n e Rückenlehne
(Holzoberfläche **natur**, geölt und gewachst)
(Fußhöhe Standard 4 cm)

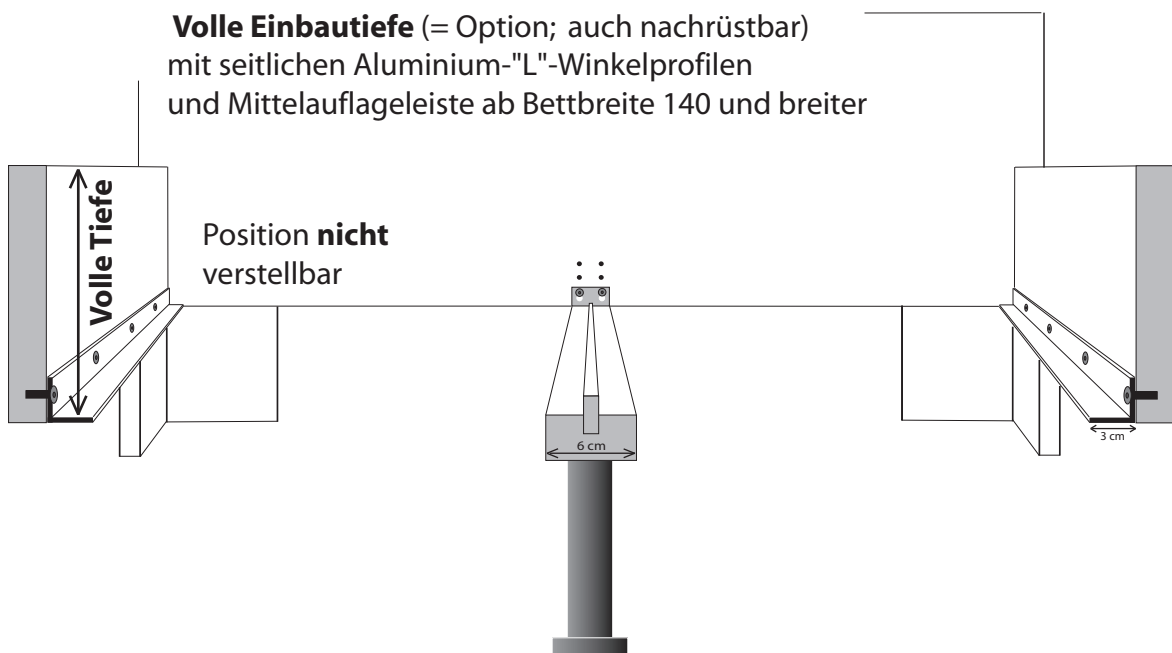
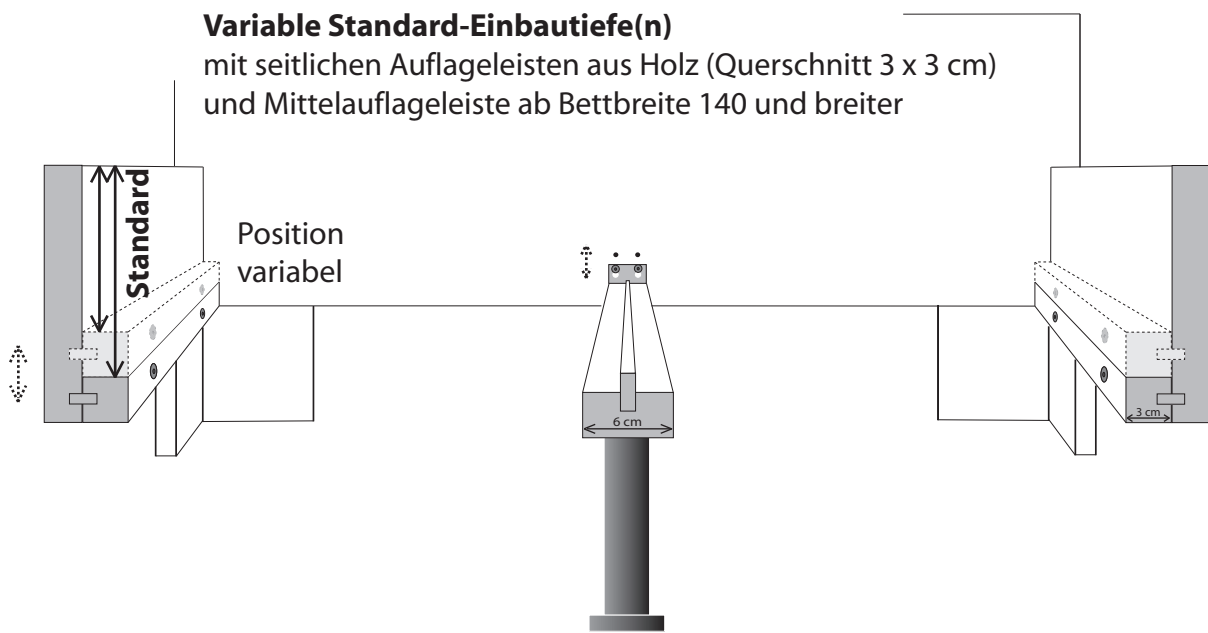
Herstellung: 100% in Deutschland

Extra! (siehe unten)

OPTIONEN (Aufpreis):

- **SonderLängen**

- **Klare Lackierung** (farblos, anstelle Öl-Wachs)
- **Farbig gebeizt + klar lackiert**

- **Erhöhte Winkelfüße** (anstelle von Standard 4 cm auf ...) **3**

- **Volle Einbautiefe**
Alu-Winkelprofile, längsseitig durchgehend **1**
> bei separater/nachträglicher Bestellung:

	BUCH (Deutschland)	KERNBUCH (Deutschland)	EICHE (Deutschland)	KIRSCHBAUM (Nord-Amerika)	NUSSBAUM (Nord-Amerika)
90 x 200	1.600,-	2.012,-	2.365,-	2.826,-	3.529,-
100 x 200	1.600,-	2.012,-	2.365,-	2.826,-	3.529,-
120 x 200	1.635,-	2.054,-	2.415,-	2.939,-	3.668,-
140 x 200	1.790,-	2.250,-	2.644,-	3.110,-	3.884,-
160 x 200	1.833,-	2.305,-	2.709,-	3.220,-	4.018,-
180 x 200	1.885,-	2.369,-	2.785,-	3.337,-	4.165,-
200 x 200	1.942,-	2.441,-	2.869,-	3.446,-	4.302,-
Regel-Lieferzeit ca.:	6-8 Wo.	6-8 Wo.	6-8 Wo.	10 Wo.	10 Wo.
190	98,-	98,-	98,-	98,-	98,-
210 / 220	168,-	168,-	198,-	248,-	248,-
	180,-	180,-	180,-	(-)	180,-
Farbgruppe 1	180,-	(-)	180,-	(-)	(-)
Farbgruppe 2	390,-	(-)	(-)	(-)	(-)
9 cm	98,-	98,-	128,-	168,-	198,-
14 cm	148,-	148,-	168,-	208,-	238,-
19 cm	198,-	198,-	218,-	248,-	278,-
24 cm	248,-	248,-	268,-	288,-	318,-
20 cm	95,-	95,-	95,-	95,-	95,-
	148,-	148,-	148,-	148,-	148,-

TECHNISCHE INFORMATIONEN

Material:	Massivholz, aus durchgehenden Lamellen verleimt; verdeckte Konstruktionsteile immer aus Buche
Oberflächenausführungen:	(Standard:) natur, geölt und gewachst, Option: (Aufpreis) farbig gebeizt + klar lackiert
Rückenlehne:	Standard ohne Rückenlehne; Option: Einsteck-Rückenlehnen einsetzbar
Länge:	INNEN = Nennmaß + 1 cm AUSSEN = Nennmaß + 7 cm (mit Rückenlehne ca. Nennmaß + 14 cm)
Breite:	INNEN = Nennmaß + 1 cm AUSSEN = Nennmaß + 7 cm
Rahmenhöhe (Oberkante Bettseite):	= Fußhöhe + Bettseitenhöhe 20 cm
Höhe mit Einsteck-Rückenlehne:	ca. 49 cm über Rahmenhöhe
Bettseitenhöhe:	20 cm
Lattenrost-Auflagen:	durchgehende Längstraversen (Breite 3 cm), Mittelauflage ab Bettbreite 140 (Breite 6 cm)
Einbautiefen:	12 / 14 / 17 cm (verstellbar, Holz); Option volle Einbautiefe (Alu): 20 cm
Verbindungen:	stabile Schraubverbindung, für schnelle u. komfortable Montage
Passende Einsteck-Rückenlehnen:	alle Einsteck-Rückenlehnen aus dieser Preislise



Abbildung in Holzart Kernbuche

SOLITO_M

Bett mit geradem Massivholz-Kopfteil
(Holzoberfläche **natur**, geölt und gewachst)
(Fußhöhe Standard 4 cm)

Herstellung: 100% in Deutschland

OPTIONEN (Aufpreis):

- **SonderLängen**

- **Klare Lackierung** (farblos, anstelle Öl-Wachs)
- **Farbig gebeizt + klar lackiert**

- **Erhöhte Winkelfüße** (anstelle von Standard 4 cm auf ...) 3

- **Volle Einbautiefe**
Alu-Winkelprofile, längsseitig durchgehend
> bei separater/nachträglicher Bestellung: 1

	BUCHÉ (Deutschland)	KERNBUCHE (Deutschland)	EICHE (Deutschland)	KIRSCHBAUM (Nord-Amerika)	NUSSBAUM (Nord-Amerika)
90 x 200	2.009,-	2.525,-	3.180,-	3.470,-	4.394,-
100 x 200	2.009,-	2.525,-	3.180,-	3.470,-	4.394,-
120 x 200	2.085,-	2.621,-	3.299,-	3.685,-	4.686,-
140 x 200	2.284,-	2.871,-	3.614,-	3.946,-	5.028,-
160 x 200	2.370,-	2.980,-	3.754,-	4.152,-	5.299,-
180 x 200	2.465,-	3.099,-	3.902,-	4.367,-	5.580,-
200 x 200	2.569,-	3.228,-	4.067,-	4.564,-	5.853,-
<i>Regel-Lieferzeit ca.:</i>	6-8 Wo.	6-8 Wo.	6-8 Wo.	10 Wo.	10 Wo.
190	98,-	98,-	98,-	98,-	98,-
210 / 220	168,-	168,-	198,-	248,-	248,-
Farbgruppe 1	180,-	180,-	180,-	(-)	180,-
Farbgruppe 2	180,-	(-)	180,-	(-)	(-)
	390,-	(-)	(-)	(-)	(-)
9 cm	98,-	98,-	128,-	168,-	198,-
14 cm	148,-	148,-	168,-	208,-	238,-
19 cm	198,-	198,-	218,-	248,-	278,-
24 cm	248,-	248,-	268,-	288,-	318,-
20 cm	95,-	95,-	95,-	95,-	95,-
	148,-	148,-	148,-	148,-	148,-

TECHNISCHE INFORMATIONEN

Material:	Massivholz, aus durchgehenden Lamellen verleimt; verdeckte Konstruktionsteile immer aus Buche
Oberflächen Ausführungen:	(Standard:) natur, geölt und gewachst, Option: (Aufpreis) farbig gebeizt + klar lackiert
Rückenlehne:	Bett inklusive festem Massivholz-Kopfteil
Länge:	INNEN = Nennmaß + 1 cm AUSSEN = Nennmaß + 7 cm
Breite:	INNEN = Nennmaß + 1 cm AUSSEN = Nennmaß + 7 cm
Rahmenhöhe (Oberkante Bettseite):	5 = Fußhöhe + Bettseitenhöhe 20 cm
Höhe der Rückenlehne:	7 50 cm über Rahmenhöhe
Bettseitenhöhe:	6 20 cm
Lattenrost-Auflagen:	durchgehende Längstraversen (Breite 3 cm), Mittelauflage ab Bettbreite 140; bei Sockelrahmen Quertraversen
Einbautiefen:	12 / 14 / 17 cm (verstellbar, Holz); Option volle Einbautiefe (Alu): 20 cm
Verbindungen:	1 stabile Schraubverbindung, für schnelle u. komfortable Montage

-> Skizze Seite 52



Abbildung in Holzart Nussbaum

SOLITO_B

Bett mit ausgebogenem Massivholz-Kopfteil
(Holzoberfläche **natur**, geölt und gewachst)
(Fußhöhe Standard 4 cm)

Herstellung: 100% in Deutschland

OPTIONEN (Aufpreis):

■ **SonderLängen**

- **Klare Lackierung** (farblos, anstelle Öl-Wachs)
- **Farbig gebeizt + klar lackiert**

■ **Erhöhte Winkelfüße** (anstelle von Standard 4 cm auf ...) **3**

■ **Volle Einbautiefe**

Alu-Winkelprofile, längsseitig durchgehend
> bei separater/nachträglicher Bestellung: **1**

	BUCHÉ (Deutschland)	KERNBUCHÉ (Deutschland)	EICHE (Deutschland)	KIRSCHBAUM (Nord-Amerika)	NUSSBAUM (Nord-Amerika)
90 x 200	2.176,-	2.734,-	3.443,-	3.680,-	4.681,-
100 x 200	2.176,-	2.734,-	3.443,-	3.680,-	4.681,-
120 x 200	2.266,-	2.848,-	3.586,-	3.911,-	4.983,-
140 x 200	2.472,-	3.108,-	3.912,-	4.197,-	5.354,-
160 x 200	2.573,-	3.235,-	4.070,-	4.422,-	5.650,-
180 x 200	2.680,-	3.368,-	4.241,-	4.657,-	5.956,-
200 x 200	2.794,-	3.514,-	4.422,-	4.885,-	6.258,-
<i>Regel-Lieferzeit ca.:</i>	6-8 Wo.	6-8 Wo.	6-8 Wo.	10 Wo.	10 Wo.
190	98,-	98,-	98,-	98,-	98,-
210 / 220	168,-	168,-	198,-	248,-	248,-
Farbgruppe 1	180,-	180,-	180,-	(-)	180,-
Farbgruppe 2	180,-	(-)	180,-	(-)	(-)
	390,-	(-)	(-)	(-)	(-)
9 cm	98,-	98,-	128,-	168,-	198,-
14 cm	148,-	148,-	168,-	208,-	238,-
19 cm	198,-	198,-	218,-	248,-	278,-
24 cm	248,-	248,-	268,-	288,-	318,-
20 cm	95,-	95,-	95,-	95,-	95,-
	148,-	148,-	148,-	148,-	148,-

TECHNISCHE INFORMATIONEN

Material:	Massivholz, aus durchgehenden Lamellen verleimt; verdeckte Konstruktionsteile immer aus Buche
Oberflächen Ausführungen:	(Standard:) natur, geölt und gewachst, Option: (Aufpreis) farbig gebeizt + klar lackiert
Rückenlehne:	Bett inklusive festem Massivholz-Kopfteil
Länge:	INNEN = Nennmaß + 1 cm AUSSEN = Nennmaß + 16 cm
Breite:	INNEN = Nennmaß + 1 cm AUSSEN = Nennmaß + 7 cm
Rahmenhöhe (Oberkante Bettseite):	= Fußhöhe + Bettseitenhöhe 20 cm
Höhe der Rückenlehne:	50 cm über Rahmenhöhe
Bettseitenhöhe:	6 20 cm
Lattenrost-Auflagen:	durchgehende Längstraversen (Breite 3 cm), Mittelauflage ab Bettbreite 140; bei Sockelrahmen Quertraversen
Einbautiefen:	1 12 / 14 / 17 cm (verstellbar, Holz); Option volle Einbautiefe (Alu): 20 cm
Verbindungen:	stabile Schraubverbindung, für schnelle u. komfortable Montage

-> Skizze Seite 52

Empf. Verkaufspreise in EURO inkl. MwSt. (-) ... Ausführung nicht möglich.
Alle Maßangaben sind Circa-Maße. **1** ... siehe Erläuterungen Seite 2.
Änderungen und Irrtum vorbehalten.



Rückenlehne STANDARD

geformte Furnierplatte, natur geölt
Höhenüberstand ca. 49 cm, Dicke ca. 1,6 cm
Ausbiegung nach hinten 10 cm

***Hinweis:**
Bei den Holzarten **Buche** und **Kernbuche** fällt der Farbton der STANDARD-Rückenlehne in der Regel etwas dunkler und rötlicher aus als die Massivholz-Rahmenteile des Bettes.

- Klare Lackierung
- Farbige gebeizt + klar lackiert



Rückenlehne WOOD

Massivholz, geschlossen, natur geölt
Höhenüberstand ca. 49 cm, Dicke ca. 2,5 cm
Ausbiegung nach hinten 10 cm

- Klare Lackierung
- Farbige gebeizt + klar lackiert

	BUCHÉ* (Deutschland)	KERNBUCHÉ* (Deutschland)	EICHE (Deutschland)	KIRSCHBAUM (Nord-Amerika)	NUSSBAUM (Nord-Amerika)
90	770,-	831,-	899,-	925,-	1.085,-
100	770,-	831,-	899,-	925,-	1.085,-
120	791,-	855,-	923,-	943,-	1.105,-
140	810,-	876,-	947,-	966,-	1.133,-
160	840,-	910,-	985,-	993,-	1.165,-
180	861,-	934,-	1.013,-	1.030,-	1.209,-
200	882,-	956,-	1.039,-	1.064,-	1.249,-
(farblos)	90,-	90,-	90,-	(-)	90,-
Farbgruppe 1	90,-	(-)	90,-	(-)	(-)
Farbgruppe 2	180,-	(-)	(-)	(-)	(-)
90	847,-	929,-	985,-	1.051,-	1.245,-
100	847,-	929,-	985,-	1.051,-	1.245,-
120	880,-	966,-	1.083,-	1.151,-	1.366,-
140	914,-	1.002,-	1.151,-	1.269,-	1.506,-
160	964,-	1.057,-	1.219,-	1.355,-	1.607,-
180	1.016,-	1.114,-	1.269,-	1.473,-	1.746,-
200	1.083,-	1.188,-	1.321,-	1.525,-	1.809,-
(farblos)	90,-	90,-	90,-	(-)	90,-
Farbgruppe 1	90,-	(-)	90,-	(-)	(-)
Farbgruppe 2	180,-	(-)	(-)	(-)	(-)



Stoff- und Lederkollektionen zum Download unter
<http://www.coburger-werkstaetten.de/service/prospekt-downloads>



Polster-Rückenlehne FORM-AP

abnehmbare Polsterhülle,
 Trägermaterial Furnierplatte, geformt,
 Höhenüberstand 50 cm, Dicke ca. 25 mm,
 Ausbiegung nach hinten 12 cm



Achtung!

Für diese Rückenlehne muss die zugehörige **Liege 10 cm länger** bestellt werden als Matratzenmaß! Die Bestellung von Lehne und Liege ist nur **gleichzeitig** möglich (nicht nachträglich).

Polster-Rückenlehne PR-H

abnehmbare Polsterhülle,
 Trägermaterial Tischlerplatte,
 Höhenüberstand 50 cm, Dicke ca. 12,5 cm;
Montage senkrecht oder in Schrägstellung möglich.
 (Ausladung nach hinten bei Schrägstellung ca. 10 cm)



Achtung!

Für diese Rückenlehne muss die zugehörige **Liege 10 cm länger** bestellt werden als Matratzenmaß! Die Bestellung von Lehne und Liege ist nur **gleichzeitig** möglich (nicht nachträglich).

Polster-Rückenlehne PR-F

(Bezug nicht abnehmbar)
 Trägermaterial Tischlerplatte,
 Höhenüberstand 50 cm, Dicke ca. 12,5 cm;
Montage senkrecht oder in Schrägstellung möglich.
 (Ausladung nach hinten bei Schrägstellung ca. 10 cm)

	Material vom Kunden gestellt	Stoffgruppe I	Stoffgruppe II	Kunstleder I	Echtleider I
90	773,-	866,-	1.164,-	866,-	1.266,-
100	773,-	866,-	1.164,-	866,-	1.266,-
120	806,-	904,-	1.203,-	904,-	1.329,-
140	840,-	948,-	1.241,-	948,-	1.390,-
160	876,-	961,-	1.280,-	972,-	1.511,-
180	973,-	1.058,-	1.375,-	1.058,-	1.574,-
200	1.007,-	1.110,-	1.398,-	1.110,-	1.679,-
90	829,-	922,-	1.220,-	922,-	1.322,-
100	829,-	922,-	1.220,-	922,-	1.322,-
120	862,-	960,-	1.259,-	960,-	1.385,-
140	896,-	1.004,-	1.297,-	1.004,-	1.446,-
160	932,-	1.028,-	1.336,-	1.028,-	1.567,-
180	1.029,-	1.114,-	1.431,-	1.114,-	1.630,-
200	1.063,-	1.166,-	1.454,-	1.166,-	1.735,-
90	883,-	976,-	1.273,-	976,-	1.375,-
100	883,-	976,-	1.273,-	976,-	1.375,-
120	916,-	1.014,-	1.313,-	1.014,-	1.439,-
140	950,-	1.057,-	1.351,-	1.057,-	1.500,-
160	986,-	1.082,-	1.390,-	1.082,-	1.621,-
180	1.083,-	1.168,-	1.485,-	1.168,-	1.679,-
200	1.117,-	1.220,-	1.508,-	1.220,-	1.789,-



Bettkasten mit Deckel

Rahmen Massivholz, Boden Furnierplatte,
Deckel Tischlerplatte, natur geölt
H 19 x B 127 x T 77 cm, auf Rollen



Bettkasten (ohne Deckel)

Rahmen Massivholz, Boden Furnierplatte,
natur geölt
H 17 x B 125 x T 75 cm, auf Rollen

- Klare Lackierung
- Farblich gebeizt + klar lackiert

	BUCHHE	KERNBUCHHE	EICHE	KIRSCHBAUM	NUSSBAUM
Bettkasten mit Deckel	798,-	838,-	890,-	898,-	1.148,-
Bettkasten (ohne Deckel)	598,-	628,-	680,-	698,-	918,-
(farblos)	90,-	90,-	90,-	(-)	90,-
Farbgruppe 1	90,-	(-)	90,-	(-)	(-)
Farbgruppe 2	180,-	(-)	(-)	(-)	(-)
Massivholz-Truhe					
MT 93/40 L 93 x B 40 x H 46 cm	935,-	982,-	1.250,-	1.294,-	1.700,-
MT 111/40 L 111 x B 40 x H 46 cm	1.023,-	1.074,-	1.370,-	1.448,-	1.921,-
MT 130/40 L 130 x B 40 x H 46 cm	1.111,-	1.167,-	1.491,-	1.602,-	2.141,-
MT 93/59 L 93 x B 59 x H 46 cm	1.023,-	1.074,-	1.407,-	1.492,-	2.003,-
MT 111/59 L 111 x B 59 x H 46 cm	1.111,-	1.167,-	1.528,-	1.646,-	2.224,-
MT 130/59 L 130 x B 59 x H 46 cm	1.199,-	1.259,-	1.649,-	1.800,-	2.445,-
(farblos)	90,-	90,-	90,-	(-)	90,-
Farbgruppe 1	90,-	(-)	90,-	(-)	(-)
Farbgruppe 2	180,-	(-)	(-)	(-)	(-)



Massivholz-Truhe

Massivholz, natur geölt, Boden Furnierplatte
Deckel zweiteilig, zum Sitzen geeignet



- Klare Lackierung
- Farblich gebeizt + klar lackiert

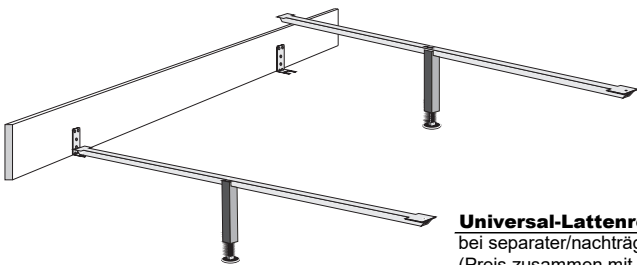

Universal-Lattenrostabsenkung

bei separater/nachträglicher Bestellung
(Preis zusammen mit Bettbestellung siehe dort)
Quertraversen für volle Einlegetiefe
Metall, pulverbeschichtet
bestehend aus 2 Quertraversen mit je
1 Sützfuß mit Höhenverstellung,
4 frei positionierbaren Befestigungswinkeln
und Montagezubehör

398,-

Achtung: Bitte geben Sie bei separater Bestellung die gewünschte **Bettbreite** und **Bodenfreiheit** unter dem Liegesystem an (erforderlich für die Länge der Sützfüße).



Filz-Platten (4 Stück)

(an den Fuß-Stellflächen angebracht)

16,-



GOOD MORNING Nachttische und Kommode, Eiche



Preisnachlass für Beimöbel auf dieser Seite:
5% bei gleichzeitiger Bestellung von 1 Stück mit einem Bettgestell in gleicher Holz Ausführung,
10% bei gleichzeitiger Bestellung von 2 Stück mit einem Bettgestell in gleicher Holz Ausführung.



GOOD MORNING NT 40

H 50 x B 40 x T 42 cm
 Massivholz, **natur** geölt**
 mit 2 Schubfächern (mit Komfortauszügen)

- Farbig gebeizt + klar lackiert**

	BUCHHE	KERNBUCHHE**	EICHE**	KIRSCHBAUM**	NUSSBAUM**
	984,-	1.033,-	1.243,-	1.299,-	1.593,-

Farbgruppe 1	90,-	(-)	90,-	(-)	(-)
Farbgruppe 2	180,-	(-)	(-)	(-)	(-)



GOOD MORNING NT 59-2

H 50 x B 59 x T 42 cm
 Massivholz, **natur** geölt**
 mit 2 Schubfächern (mit Komfortauszügen)

- Farbig gebeizt + klar lackiert**

	1.034,-	1.086,-	1.296,-	1.349,-	1.648,-
--	---------	---------	---------	---------	---------

Farbgruppe 1	90,-	(-)	90,-	(-)	(-)
Farbgruppe 2	180,-	(-)	(-)	(-)	(-)



GOOD MORNING NT 59-3

H 64 x B 59 x T 42 cm
 Massivholz, **natur** geölt**
 mit 3 Schubfächern (mit Komfortauszügen)

- Farbig gebeizt + klar lackiert**

	1.235,-	1.297,-	1.512,-	1.560,-	1.892,-
--	---------	---------	---------	---------	---------

Farbgruppe 1	90,-	(-)	90,-	(-)	(-)
Farbgruppe 2	180,-	(-)	(-)	(-)	(-)



GOOD MORNING 95 Kommode

H 85 x B 95 x T 42 cm
 Massivholz, **natur** geölt
 mit Schubfach und fest verbauter Ablageplatte

- Farbig gebeizt + klar lackiert**

	2.990,-	3.455,-	3.875,-	3.890,-	4.620,-
--	---------	---------	---------	---------	---------

Farbgruppe 1	180,-	(-)	180,-	(-)	(-)
Farbgruppe 2	390,-	(-)	(-)	(-)	(-)

** Schubkästen immer Buche natur

(-) ... Ausführung nicht möglich.

Empf. Verkaufspreise in EURO inkl. MwSt.
 Alle Maßangaben sind Circa-Maße.
 Änderungen und Irrtum vorbehalten.

1 ... siehe Erläuterungen Seite 2.

Preisnachlass für Beimöbel auf dieser Seite:
5% bei gleichzeitiger Bestellung von 1 Stück mit einem Bettgestell in gleicher Holz Ausführung,
10% bei gleichzeitiger Bestellung von 2 Stück mit einem Bettgestell in gleicher Holz Ausführung.



MESA Nachttisch
 H 50 x B 40 x T 40 cm
 Massivholz, **natur** geölt
 mit Schubfach und fest verbauter Ablageplatte

- **Erhöhung**
 (Fußverlängerung unterhalb Ablageplatte)

- **Farbig gebeizt + klar lackiert****



MESA XL Nachttisch
 H 55 x B 55 x T 40 cm
 Massivholz, **natur** geölt
 mit Schubfach und fest verbauter Ablageplatte

- **Erhöhung**
 (Fußverlängerung unterhalb Ablageplatte)

- **Farbig gebeizt + klar lackiert****



LB 128 Kommode
 H 100 x B 128 x T 40 cm
 Massivholz, **natur** geölt
 mit Schubfach und fest verbauter Ablageplatte

- **Farbig gebeizt + klar lackiert****

	BUCHÉ	KERNBUCHÉ**	EICHE**	KIRSCHBAUM**	NUSSBAUM**
	798,-	838,-	911,-	958,-	1.098,-
1 bis 15 cm	95,-	95,-	95,-	95,-	95,-
Farbgruppe 1	90,-	(-)	90,-	(-)	(-)
Farbgruppe 2	180,-	(-)	(-)	(-)	(-)
	848,-	890,-	943,-	998,-	1.153,-
1 bis 10 cm	95,-	95,-	95,-	95,-	95,-
Farbgruppe 1	90,-	(-)	90,-	(-)	(-)
Farbgruppe 2	180,-	(-)	(-)	(-)	(-)
	2.850,-	2.993,-	3.885,-	3.890,-	4.620,-
Farbgruppe 1	180,-	(-)	180,-	(-)	(-)
Farbgruppe 2	390,-	(-)	(-)	(-)	(-)

** Schubkästen immer Buche natur

Preisnachlass für Beimöbel auf dieser Seite:
5% bei gleichzeitiger Bestellung von 1 Stück mit einem Bettgestell in gleicher Holz Ausführung,
10% bei gleichzeitiger Bestellung von 2 Stück mit einem Bettgestell in gleicher Holz Ausführung.



TABLINO Nachttisch

H 55 x B 55 x T 40 cm
 Massivholz, natur geölt
 mit Schubfach und fest verbauter Ablageplatte

- **Farbig gebeizt + klar lackiert****

	BUCHE	KERNBUCHÉ**	EICHE**	KIRSCHBAUM**	NUSSEBAUM**
	848,-	890,-	943,-	998,-	1.199,-
Farbgruppe 1	90,-	(-)	90,-	(-)	(-)
Farbgruppe 2	180,-	(-)	(-)	(-)	(-)



XANADU Nachttisch

H 55 x B 36 x T 36 cm, 1 Schubfach
 Massivholz, natur geölt**
 Griff Edelstahl matt

- **Farbig gebeizt + klar lackiert****

- **Fußabschlüsse Aluminium gebürstet**



	748,-	785,-	838,-	898,-	1.098,-
Farbgruppe 1	90,-	(-)	90,-	(-)	(-)
Farbgruppe 2	180,-	(-)	(-)	(-)	(-)
H + 5 cm	196,-	196,-	196,-	196,-	196,-



VIDA Rundtisch

H 55, Durchmesser 35 cm
 Massivholz, natur geölt**
 mit Schubfach und Kleinteilablage

- **Farbig gebeizt + klar lackiert****



	748,-	785,-	838,-	898,-	1.098,-
Farbgruppe 1	90,-	(-)	90,-	(-)	(-)
Farbgruppe 2	180,-	(-)	(-)	(-)	(-)



TAVERO Nachttisch

H 55 x B 31 x T 31 cm
 Massivholz, natur geölt
 mit Schubfach und fest verbauter Ablageplatte

- **Farbig gebeizt + klar lackiert****

	648,-	680,-	733,-	798,-	978,-
Farbgruppe 1	90,-	(-)	90,-	(-)	(-)
Farbgruppe 2	180,-	(-)	(-)	(-)	(-)

**** Schubkästen immer Buche natur**

(-) ... Ausführung nicht möglich. Empf. Verkaufspreise in EURO inkl. MwSt.
 1 ... siehe Erläuterungen Seite 2. Alle Maßangaben sind Circa-Maße.
 Änderungen und Irrtum vorbehalten.

Preisnachlass für Beimöbel auf dieser Seite:
5% bei gleichzeitiger Bestellung von 1 Stück mit einem Bettgestell in gleicher Holz Ausführung,
10% bei gleichzeitiger Bestellung von 2 Stück mit einem Bettgestell in gleicher Holz Ausführung.



FLYBOX 40

Breite 40 cm 529,- 555,- 625,- 674,- 768,-

FLYBOX 59

Breite 59 cm 582,- 611,- 687,- 741,- 845,-

FLYBOX 95

Breite 95 cm 688,- 722,- 812,- 876,- 998,-

H 16 x T 33 cm, 1 Schubfach
 Massivholz, **natur** geölt**,
 Schubfach mit Softeinzug, Blende grifflos,
 zur **Wandmontage** (inkl. Montagebeschläge)

■ **Farbig gebeizt + klar lackiert****

Farbgruppe 1	60,-	(-)	60,-	(-)	(-)
Farbgruppe 2	120,-	(-)	(-)	(-)	(-)



Ansteck-Konsole* ...

B 40 x T 40 cm
 Massivholz, **natur** geölt

... S 25 für Bettseitenstärke 25 mm	298,-	313,-	365,-	368,-	438,-
... S 30 für Bettseitenstärke 30 mm	298,-	313,-	365,-	368,-	438,-
... S 40 für Bettseitenstärke 40 mm	298,-	313,-	365,-	368,-	438,-

***Achtung!** Beachten Sie für die Wahl des Lattenrostes, dass der Winkeltisch ca. 1,5 cm breit und ca. 2,5 cm tief in den Matratzenraum hineinragt. Bei verstellbaren Unterfederungen besteht die Gefahr des Heraushebens!

■ **Farbig gebeizt + klar lackiert****

Farbgruppe 1	60,-	(-)	60,-	(-)	(-)
Farbgruppe 2	120,-	(-)	(-)	(-)	(-)

** Schubkästen immer Buche natur

Preisnachlass für Beimöbel auf dieser Seite:
5% bei gleichzeitiger Bestellung von 1 Stück mit einem Bettgestell in gleicher Holz Ausführung,
10% bei gleichzeitiger Bestellung von 2 Stück mit einem Bettgestell in gleicher Holz Ausführung.

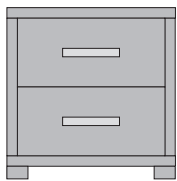

BEDBOX-XS 41 mit 2 Schubfächern
 H 41 x B 40 x T 40 cm
 Massivholz natur, geölt u. gewachst**
 Komfortauszüge m. Selbsteinzug; Bügelgriffe

■ **Farbig gebeizt + klar lackiert****

	BUCHHE	KERNBUCHHE**	EICHE**	KIRSCHBAUM**	NUSSEBAUM**
	888,-	930,-	1.107,-	1.173,-	1.415,-
Farbgruppe 1	90,-	(-)	90,-	(-)	(-)
Farbgruppe 2	180,-	(-)	(-)	(-)	(-)

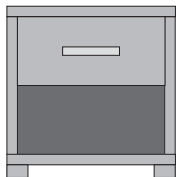

BEDBOX-XS 41 mit 1 Schubfach (oben)
 (unten offene Ablage, Höhe ca. 16 cm)
 H 41 x B 40 x T 40 cm
 Massivholz natur, geölt u. gewachst**
 Komfortauszüge m. Selbsteinzug; Bügelgriff

■ **Farbig gebeizt + klar lackiert****

	BUCHHE	KERNBUCHHE**	EICHE**	KIRSCHBAUM**	NUSSEBAUM**
	781,-	818,-	995,-	1.066,-	1.297,-
Farbgruppe 1	90,-	(-)	90,-	(-)	(-)
Farbgruppe 2	180,-	(-)	(-)	(-)	(-)



BEDBOX-XS 57 mit 3 Schubfächern
 H 57 x B 40 x T 40 cm
 Massivholz natur, geölt u. gewachst**
 Komfortauszüge m. Selbsteinzug; Bügelgriffe

■ **Farbig gebeizt + klar lackiert****

	BUCHHE	KERNBUCHHE**	EICHE**	KIRSCHBAUM**	NUSSEBAUM**
	1.049,-	1.098,-	1.316,-	1.380,-	1.673,-
Farbgruppe 1	90,-	(-)	90,-	(-)	(-)
Farbgruppe 2	180,-	(-)	(-)	(-)	(-)

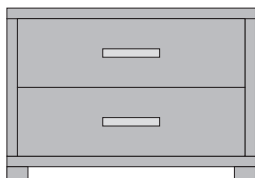

BEDBOX 41 mit 2 Schubfächern
 H 41 x B 59 x T 40 cm
 Massivholz natur, geölt u. gewachst**
 Komfortauszüge m. Selbsteinzug; Bügelgriffe

■ **Farbig gebeizt + klar lackiert****

	BUCHHE	KERNBUCHHE**	EICHE**	KIRSCHBAUM**	NUSSEBAUM**
	918,-	961,-	1.163,-	1.239,-	1.501,-
Farbgruppe 1	90,-	(-)	90,-	(-)	(-)
Farbgruppe 2	180,-	(-)	(-)	(-)	(-)

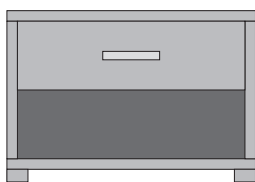

BEDBOX 41 mit 1 Schubfach (oben)
 (unten offene Ablage, Höhe ca. 16 cm)
 H 41 x B 59 x T 40 cm
 Massivholz natur, geölt u. gewachst**
 Komfortauszüge m. Selbsteinzug; Bügelgriff

■ **Farbig gebeizt + klar lackiert****

	BUCHHE	KERNBUCHHE**	EICHE**	KIRSCHBAUM**	NUSSEBAUM**
	811,-	849,-	1.051,-	1.132,-	1.383,-
Farbgruppe 1	90,-	(-)	90,-	(-)	(-)
Farbgruppe 2	180,-	(-)	(-)	(-)	(-)

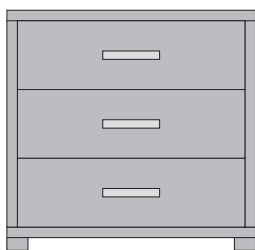

BEDBOX 57 mit 3 Schubfächern
 H 57 x B 59 x T 40 cm
 Massivholz natur, geölt u. gewachst**
 Komfortauszüge m. Selbsteinzug; Bügelgriffe

■ **Farbig gebeizt + klar lackiert****

	BUCHHE	KERNBUCHHE**	EICHE**	KIRSCHBAUM**	NUSSEBAUM**
	1.106,-	1.158,-	1.382,-	1.443,-	1.768,-
Farbgruppe 1	90,-	(-)	90,-	(-)	(-)
Farbgruppe 2	180,-	(-)	(-)	(-)	(-)

** Schubkästen immer Buche natur

Preisnachlass für Beimöbel auf dieser Seite:
5% bei gleichzeitiger Bestellung von 1 Stück mit einem Bettgestell in gleicher Holz Ausführung,
10% bei gleichzeitiger Bestellung von 2 Stück mit einem Bettgestell in gleicher Holz Ausführung.

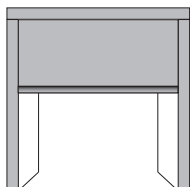

P40-1 Nachttisch

H 40 x B 40 x T 40 cm
 Massivholz, **natur** geölt
 mit 1 Schubfach (Softeinzug)

- Erhöhung
- Höhenkürzung
- Farbig gebeizt + klar lackiert**

	BUCHE	KERNBUCHE**	EICHE**	KIRSCHBAUM**	NUSSBAUM**
	706,-	739,-	795,-	854,-	1.092,-
1 bis 10 cm bis H 25 cm	48,-	48,-	48,-	48,-	48,-
	<i>(ohne Aufpreis)</i>				
Farbgruppe 1	90,-	(-)	90,-	(-)	(-)
Farbgruppe 2	180,-	(-)	(-)	(-)	(-)
	813,-	851,-	930,-	993,-	1.257,-
1 bis 10 cm bis H 35 cm	48,-	48,-	48,-	48,-	48,-
	<i>(ohne Aufpreis)</i>				
Farbgruppe 1	90,-	(-)	90,-	(-)	(-)
Farbgruppe 2	180,-	(-)	(-)	(-)	(-)
	931,-	974,-	1.042,-	1.100,-	1.375,-
1 bis 10 cm	48,-	48,-	48,-	48,-	48,-
	<i>(ohne Aufpreis)</i>				
Farbgruppe 1	90,-	(-)	90,-	(-)	(-)
Farbgruppe 2	180,-	(-)	(-)	(-)	(-)
	728,-	762,-	829,-	897,-	1.151,-
1 bis 10 cm bis H 25 cm	48,-	48,-	48,-	48,-	48,-
	<i>(ohne Aufpreis)</i>				
Farbgruppe 1	90,-	(-)	90,-	(-)	(-)
Farbgruppe 2	180,-	(-)	(-)	(-)	(-)
	835,-	874,-	963,-	1.036,-	1.316,-
1 bis 10 cm bis H 35 cm	48,-	48,-	48,-	48,-	48,-
	<i>(ohne Aufpreis)</i>				
Farbgruppe 1	90,-	(-)	90,-	(-)	(-)
Farbgruppe 2	180,-	(-)	(-)	(-)	(-)
	952,-	997,-	1.075,-	1.143,-	1.434,-
1 bis 10 cm	48,-	48,-	48,-	48,-	48,-
	<i>(ohne Aufpreis)</i>				
Farbgruppe 1	90,-	(-)	90,-	(-)	(-)
Farbgruppe 2	180,-	(-)	(-)	(-)	(-)

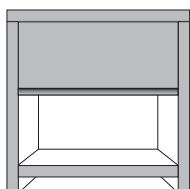

P40-1B Nachttisch

H 40 x B 40 x T 40 cm
 Massivholz, **natur** geölt
 mit 1 Schubfach (Softeinzug) u.
 1 Ablageboden (Oberkante 6 cm über Boden)

- Erhöhung
- Höhenkürzung
- Farbig gebeizt + klar lackiert**

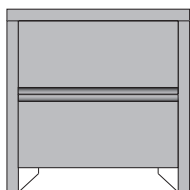

P40-2 Nachttisch

H 40 x B 40 x T 40 cm
 Massivholz, **natur** geölt
 mit 2 Schubfächern (Softeinzug)

- Erhöhung
- Farbig gebeizt + klar lackiert**

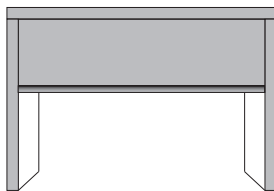

P59-1 Nachttisch

H 40 x B 59 x T 40 cm
 Massivholz, **natur** geölt
 mit 1 Schubfach (Softeinzug)

- Erhöhung
- Höhenkürzung
- Farbig gebeizt + klar lackiert**

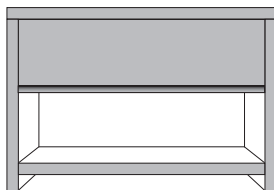

P59-1B Nachttisch

H 40 x B 59 x T 40 cm
 Massivholz, **natur** geölt
 mit 1 Schubfach (Softeinzug) u.
 1 Ablageboden (Oberkante 6 cm über Boden)

- Erhöhung
- Höhenkürzung
- Farbig gebeizt + klar lackiert**

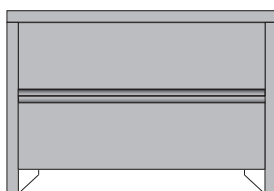

P59-2 Nachttisch

H 40 x B 40 x T 40 cm
 Massivholz, **natur** geölt
 mit 2 Schubfächern (Softeinzug)

- Erhöhung
- Farbig gebeizt + klar lackiert**

** Schubkästen immer Buche natur



Preisnachlass für Beimöbel auf dieser Seite:
5% bei gleichzeitiger Bestellung von 1 Stück mit einem Bettgestell in gleicher Holz Ausführung,
10% bei gleichzeitiger Bestellung von 2 Stück mit einem Bettgestell in gleicher Holz Ausführung.



SLIMBOX 25

H 25 x B 40 x T 42 cm, 1 Schubfach
 Massivholz, **natur** geölt, mit Griffausfräsungen

- **Farbig gebeizt + klar lackiert****

	BUCHÉ	KERNBUCHÉ**	EICHE**	KIRSCHBAUM**	NUSSBAUM** SPLINT-NUSSB.**
	729,-	763,-	895,-	947,-	1.140,-
Farbgruppe 1	90,-	(-)	90,-	(-)	(-)
Farbgruppe 2	180,-	(-)	(-)	(-)	(-)



SLIMBOX 41

H 41 x B 40 x T 42 cm, 2 Schubfächer
 Massivholz, **natur** geölt, mit Griffausfräsungen

- **Farbig gebeizt + klar lackiert****

	888,-	930,-	1.107,-	1.173,-	1.415,-
Farbgruppe 1	90,-	(-)	90,-	(-)	(-)
Farbgruppe 2	180,-	(-)	(-)	(-)	(-)



SLIMBOX 57

H 57 x B 40 x T 42 cm, 3 Schubfächer
 Massivholz, **natur** geölt, mit Griffausfräsungen

- **Farbig gebeizt + klar lackiert****

	1.049,-	1.098,-	1.316,-	1.380,-	1.673,-
Farbgruppe 1	90,-	(-)	90,-	(-)	(-)
Farbgruppe 2	180,-	(-)	(-)	(-)	(-)



SLIMBOX 78

H 78 x B 40 x T 42 cm, 4 Schubfächer
 Massivholz, **natur** geölt, mit Griffausfräsungen

- **Farbig gebeizt + klar lackiert****

	1.631,-	1.707,-	2.008,-	2.062,-	2.459,-
Farbgruppe 1	140,-	(-)	140,-	(-)	(-)
Farbgruppe 2	280,-	(-)	(-)	(-)	(-)



SLIMBOX 96

H 96,5 x B 40 x T 42 cm, 5 Schubfächer
 Massivholz, **natur** geölt, mit Griffausfräsungen

- **Farbig gebeizt + klar lackiert****

	1.882,-	1.970,-	2.309,-	2.405,-	2.830,-
Farbgruppe 1	140,-	(-)	140,-	(-)	(-)
Farbgruppe 2	280,-	(-)	(-)	(-)	(-)



SLIMBOX 134

H 134 x B 40 x T 42 cm, 7 Schubfächer
 Massivholz, **natur** geölt, mit Griffausfräsungen

- **Farbig gebeizt + klar lackiert****

	2.328,-	2.437,-	2.884,-	3.143,-	3.676,-
Farbgruppe 1	140,-	(-)	140,-	(-)	(-)
Farbgruppe 2	280,-	(-)	(-)	(-)	(-)

** Schubkästen immer Buche natur

Preisnachlass für Beimöbel auf dieser Seite:
5% bei gleichzeitiger Bestellung von 1 Stück mit einem Bettgestell in gleicher Holz Ausführung,
10% bei gleichzeitiger Bestellung von 2 Stück mit einem Bettgestell in gleicher Holz Ausführung.



NIGHTBOX 25
H 25 x B 59 x T 42 cm, 1 Schubfach
Massivholz, **natur** geölt, mit Griffausfräsungen

■ **Farbig gebeizt + klar lackiert****

	BUCHÉ	KERNBUCHÉ**	EICHE**	KIRSCHBAUM**	NUSSBAUM** SPLINT-NUSSB.**
	765,-	801,-	943,-	999,-	1.199,-

Farbgruppe 1	90,-	(-)	90,-	(-)	(-)
Farbgruppe 2	180,-	(-)	(-)	(-)	(-)

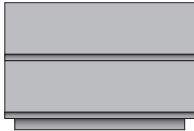

NIGHTBOX 41
H 41 x B 59 x T 42 cm, 2 Schubfächer
Massivholz, **natur** geölt, mit Griffausfräsungen

■ **Farbig gebeizt + klar lackiert****

	918,-	961,-	1.163,-	1.239,-	1.501,-
--	-------	-------	---------	---------	---------

Farbgruppe 1	90,-	(-)	90,-	(-)	(-)
Farbgruppe 2	180,-	(-)	(-)	(-)	(-)



NIGHTBOX 57
H 57 x B 59 x T 42 cm, 3 Schubfächer
Massivholz, **natur** geölt, mit Griffausfräsungen

■ **Farbig gebeizt + klar lackiert****

	1.106,-	1.158,-	1.382,-	1.443,-	1.768,-
--	---------	---------	---------	---------	---------

Farbgruppe 1	90,-	(-)	90,-	(-)	(-)
Farbgruppe 2	180,-	(-)	(-)	(-)	(-)



NIGHTBOX 78
H 78 x B 59 x T 42 cm, 4 Schubfächer
Massivholz, **natur** geölt, mit Griffausfräsungen

■ **Farbig gebeizt + klar lackiert****

	1.789,-	1.873,-	2.206,-	2.374,-	2.825,-
--	---------	---------	---------	---------	---------

Farbgruppe 1	140,-	(-)	140,-	(-)	(-)
Farbgruppe 2	280,-	(-)	(-)	(-)	(-)

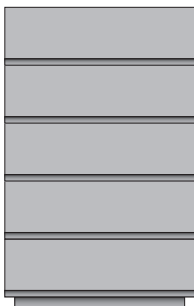

NIGHTBOX 96
H 96,5 x B 59 x T 42 cm, 5 Schubfächer
Massivholz, **natur** geölt, mit Griffausfräsungen

■ **Farbig gebeizt + klar lackiert****

	2.068,-	2.165,-	2.541,-	2.649,-	3.123,-
--	---------	---------	---------	---------	---------

Farbgruppe 1	140,-	(-)	140,-	(-)	(-)
Farbgruppe 2	280,-	(-)	(-)	(-)	(-)

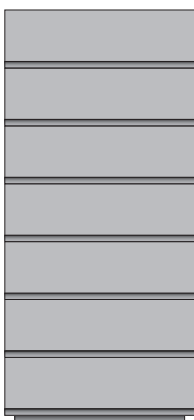

NIGHTBOX 134
H 134 x B 59 x T 42 cm, 7 Schubfächer
Massivholz, **natur** geölt, mit Griffausfräsungen

■ **Farbig gebeizt + klar lackiert****

	2.564,-	2.684,-	3.180,-	3.469,-	4.058,-
--	---------	---------	---------	---------	---------

Farbgruppe 1	140,-	(-)	140,-	(-)	(-)
Farbgruppe 2	280,-	(-)	(-)	(-)	(-)

** Schubkästen immer Buche natur

Preisnachlass für Beimöbel auf dieser Seite:
5% bei gleichzeitiger Bestellung von 1 Stück mit einem Bettgestell in gleicher Holz Ausführung,
10% bei gleichzeitiger Bestellung von 2 Stück mit einem Bettgestell in gleicher Holz Ausführung.



LONGBOX 25
 H 25 x B 95 x T 42 cm, 1 Schubfach
 Massivholz, **natur** geölt, mit Griffausfräsungen

■ **Farbig gebeizt + klar lackiert****

	BUCHÉ	KERNBUCHÉ**	EICHE**	KIRSCHBAUM**	NUSSBAUM** SPLINT-NUSSB.**
	927,-	970,-	1.158,-	1.234,-	1.487,-
Farbgruppe 1	90,-	(-)	90,-	(-)	(-)
Farbgruppe 2	180,-	(-)	(-)	(-)	(-)

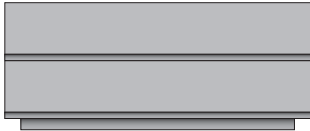

LONGBOX 41
 H 41 x B 95 x T 42 cm, 2 Schubfächer
 Massivholz, **natur** geölt, mit Griffausfräsungen

■ **Farbig gebeizt + klar lackiert****

	1.148,-	1.202,-	1.445,-	1.549,-	1.887,-
Farbgruppe 1	90,-	(-)	90,-	(-)	(-)
Farbgruppe 2	180,-	(-)	(-)	(-)	(-)

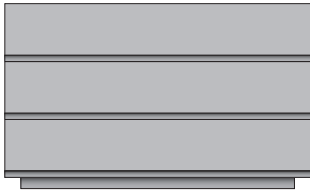

LONGBOX 57
 H 57 x B 95 x T 42 cm, 3 Schubfächer
 Massivholz, **natur** geölt, mit Griffausfräsungen

■ **Farbig gebeizt + klar lackiert****

	1.370,-	1.434,-	1.728,-	1.812,-	2.234,-
Farbgruppe 1	90,-	(-)	90,-	(-)	(-)
Farbgruppe 2	180,-	(-)	(-)	(-)	(-)



LONGBOX 78
 H 78 x B 95 x T 42 cm, 4 Schubfächer
 Massivholz, **natur** geölt, mit Griffausfräsungen

■ **Farbig gebeizt + klar lackiert****

	2.032,-	2.127,-	2.541,-	2.644,-	3.152,-
Farbgruppe 1	140,-	(-)	140,-	(-)	(-)
Farbgruppe 2	280,-	(-)	(-)	(-)	(-)



LONGBOX 96
 H 96,5 x B 95 x T 42 cm, 5 Schubfächer
 Massivholz, **natur** geölt, mit Griffausfräsungen

■ **Farbig gebeizt + klar lackiert****

	2.317,-	2.425,-	2.902,-	2.994,-	3.577,-
Farbgruppe 1	140,-	(-)	140,-	(-)	(-)
Farbgruppe 2	280,-	(-)	(-)	(-)	(-)

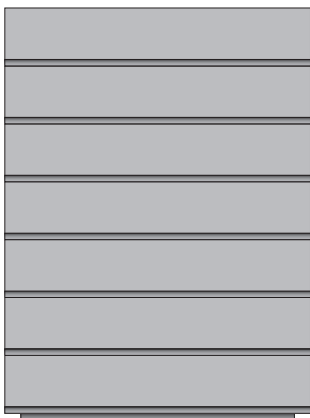

LONGBOX 134
 H 134 x B 95 x T 42 cm, 7 Schubfächer
 Massivholz, **natur** geölt, mit Griffausfräsungen

■ **Farbig gebeizt + klar lackiert****

	2.802,-	2.933,-	3.644,-	3.831,-	4.534,-
Farbgruppe 1	140,-	(-)	140,-	(-)	(-)
Farbgruppe 2	280,-	(-)	(-)	(-)	(-)

** Schubkästen immer Buche natur



Preisnachlass für Beimöbel auf dieser Seite:
5% bei gleichzeitiger Bestellung von 1 Stück mit einem Bettgestell in gleicher Holz Ausführung,
10% bei gleichzeitiger Bestellung von 2 Stück mit einem Bettgestell in gleicher Holz Ausführung.



S-BOX 25
 H 25 x B 40 x T 43 cm, 1 Schubfach
 Massivholz, natur geölt, mit Griffausfräsungen

■ **Farbig gebeizt + klar lackiert****

	BUCHHE	KERNBUCHHE**	EICHE**	KIRSCHBAUM**	NUSSEBAUM** SPLINT-NUSSEB.**
	747,-	782,-	916,-	961,-	1.163,-
Farbgruppe 1	90,-	(-)	90,-	(-)	(-)
Farbgruppe 2	180,-	(-)	(-)	(-)	(-)

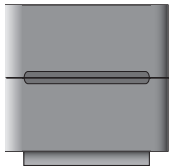

S-BOX 41
 H 41 x B 40 x T 43 cm, 2 Schubfächer
 Massivholz, natur geölt, mit Griffausfräsungen

■ **Farbig gebeizt + klar lackiert****

	BUCHHE	KERNBUCHHE**	EICHE**	KIRSCHBAUM**	NUSSEBAUM** SPLINT-NUSSEB.**
	918,-	961,-	1.145,-	1.218,-	1.473,-
Farbgruppe 1	90,-	(-)	90,-	(-)	(-)
Farbgruppe 2	180,-	(-)	(-)	(-)	(-)

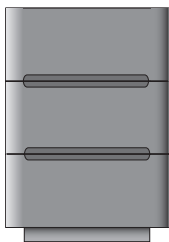

S-BOX 57
 H 57 x B 40 x T 43 cm, 3 Schubfächer
 Massivholz, natur geölt, mit Griffausfräsungen

■ **Farbig gebeizt + klar lackiert****

	BUCHHE	KERNBUCHHE**	EICHE**	KIRSCHBAUM**	NUSSEBAUM** SPLINT-NUSSEB.**
	1.091,-	1.142,-	1.342,-	1.423,-	1.720,-
Farbgruppe 1	140,-	(-)	140,-	(-)	(-)
Farbgruppe 2	280,-	(-)	(-)	(-)	(-)

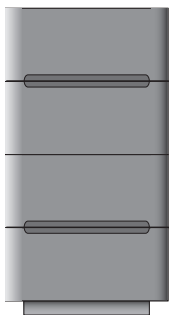

S-BOX 78
 H 78 x B 40 x T 43 cm, 4 Schubfächer
 Massivholz, natur geölt, mit Griffausfräsungen

■ **Farbig gebeizt + klar lackiert****

	BUCHHE	KERNBUCHHE**	EICHE**	KIRSCHBAUM**	NUSSEBAUM** SPLINT-NUSSEB.**
	1.631,-	1.707,-	2.066,-	2.220,-	2.712,-
Farbgruppe 1	140,-	(-)	140,-	(-)	(-)
Farbgruppe 2	280,-	(-)	(-)	(-)	(-)

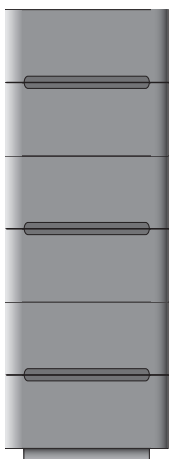

S-BOX 115
 H 115 x B 40 x T 43 cm, 6 Schubfächer
 Massivholz, natur geölt, mit Griffausfräsungen

■ **Farbig gebeizt + klar lackiert****

	BUCHHE	KERNBUCHHE**	EICHE**	KIRSCHBAUM**	NUSSEBAUM** SPLINT-NUSSEB.**
	2.337,-	2.446,-	2.987,-	3.208,-	3.951,-
Farbgruppe 1	140,-	(-)	140,-	(-)	(-)
Farbgruppe 2	280,-	(-)	(-)	(-)	(-)

** Schubkästen immer Buche natur

Preisnachlass für Beimöbel auf dieser Seite:
5% bei gleichzeitiger Bestellung von 1 Stück mit einem Bettgestell in gleicher Holz Ausführung,
10% bei gleichzeitiger Bestellung von 2 Stück mit einem Bettgestell in gleicher Holz Ausführung.



N-BOX 25
 H 25 x B 59 x T 43 cm, 1 Schubfach
 Massivholz, **natur** geölt, mit Griffausfräsungen

■ **Farbig gebeizt + klar lackiert****

	BUCHÉ	KERNBUCHÉ**	EICHE**	KIRSCHBAUM**	NUSSBAUM** SPLINT-NUSSB.**
	786,-	823,-	965,-	1.021,-	1.222,-
Farbgruppe 1	90,-	(-)	90,-	(-)	(-)
Farbgruppe 2	180,-	(-)	(-)	(-)	(-)

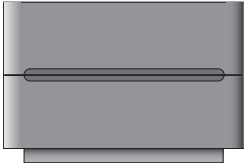

N-BOX 41
 H 41 x B 59 x T 43 cm, 2 Schubfächer
 Massivholz, **natur** geölt, mit Griffausfräsungen

■ **Farbig gebeizt + klar lackiert****

	BUCHÉ	KERNBUCHÉ**	EICHE**	KIRSCHBAUM**	NUSSBAUM** SPLINT-NUSSB.**
	961,-	1.006,-	1.210,-	1.282,-	1.568,-
Farbgruppe 1	90,-	(-)	90,-	(-)	(-)
Farbgruppe 2	180,-	(-)	(-)	(-)	(-)

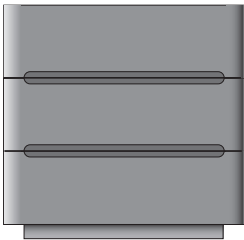

N-BOX 57
 H 57 x B 59 x T 43 cm, 3 Schubfächer
 Massivholz, **natur** geölt, mit Griffausfräsungen

■ **Farbig gebeizt + klar lackiert****

	BUCHÉ	KERNBUCHÉ**	EICHE**	KIRSCHBAUM**	NUSSBAUM** SPLINT-NUSSB.**
	1.149,-	1.203,-	1.427,-	1.486,-	1.821,-
Farbgruppe 1	90,-	(-)	90,-	(-)	(-)
Farbgruppe 2	180,-	(-)	(-)	(-)	(-)

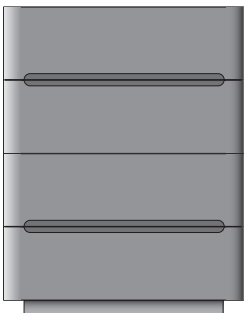

N-BOX 78
 H 78 x B 59 x T 43 cm, 4 Schubfächer
 Massivholz, **natur** geölt, mit Griffausfräsungen

■ **Farbig gebeizt + klar lackiert****

	BUCHÉ	KERNBUCHÉ**	EICHE**	KIRSCHBAUM**	NUSSBAUM** SPLINT-NUSSB.**
	1.922,-	2.012,-	2.271,-	2.459,-	3.018,-
Farbgruppe 1	140,-	(-)	140,-	(-)	(-)
Farbgruppe 2	280,-	(-)	(-)	(-)	(-)

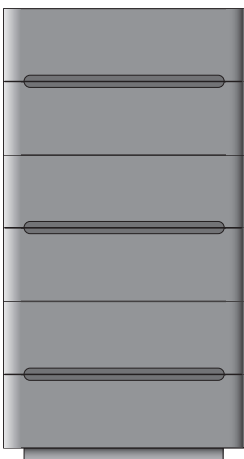

N-BOX 115
 H 115 x B 59 x T 43 cm, 6 Schubfächer
 Massivholz, **natur** geölt, mit Griffausfräsungen

■ **Farbig gebeizt + klar lackiert****

	BUCHÉ	KERNBUCHÉ**	EICHE**	KIRSCHBAUM**	NUSSBAUM** SPLINT-NUSSB.**
	2.669,-	2.793,-	3.179,-	3.469,-	4.116,-
Farbgruppe 1	140,-	(-)	140,-	(-)	(-)
Farbgruppe 2	280,-	(-)	(-)	(-)	(-)

** Schubkästen immer Buche natur

Preisnachlass für Beimöbel auf dieser Seite:
5% bei gleichzeitiger Bestellung von 1 Stück mit einem Bettgestell in gleicher Holz Ausführung,
10% bei gleichzeitiger Bestellung von 2 Stück mit einem Bettgestell in gleicher Holz Ausführung.

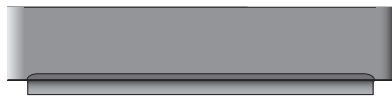

L-BOX 25
 H 25 x B 95 x T 43 cm, 1 Schubfach
 Massivholz, **natur** geölt, mit Griffausfräsungen

■ **Farbig gebeizt + klar lackiert****

	BUCHHE	KERNBUCHHE**	EICHE**	KIRSCHBAUM**	NUSSBAUM** SPLINT-NUSSB.**
	948,-	992,-	1.180,-	1.256,-	1.510,-
Farbgruppe 1	90,-	(-)	90,-	(-)	(-)
Farbgruppe 2	180,-	(-)	(-)	(-)	(-)

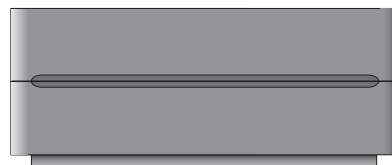

L-BOX 41
 H 41 x B 95 x T 43 cm, 2 Schubfächer
 Massivholz, **natur** geölt, mit Griffausfräsungen

■ **Farbig gebeizt + klar lackiert****

	BUCHHE	KERNBUCHHE**	EICHE**	KIRSCHBAUM**	NUSSBAUM** SPLINT-NUSSB.**
	1.175,-	1.230,-	1.505,-	1.603,-	1.956,-
Farbgruppe 1	90,-	(-)	90,-	(-)	(-)
Farbgruppe 2	180,-	(-)	(-)	(-)	(-)



L-BOX 57
 H 57 x B 95 x T 43 cm, 3 Schubfächer
 Massivholz, **natur** geölt, mit Griffausfräsungen

■ **Farbig gebeizt + klar lackiert****

	BUCHHE	KERNBUCHHE**	EICHE**	KIRSCHBAUM**	NUSSBAUM** SPLINT-NUSSB.**
	1.412,-	1.478,-	1.775,-	1.856,-	2.287,-
Farbgruppe 1	90,-	(-)	90,-	(-)	(-)
Farbgruppe 2	180,-	(-)	(-)	(-)	(-)

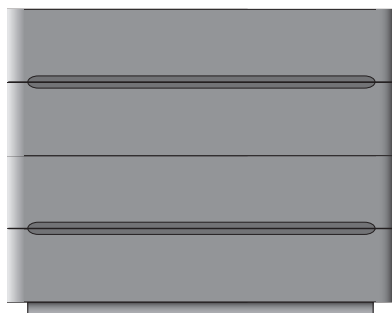

L-BOX 78
 H 78 x B 95 x T 43 cm, 4 Schubfächer
 Massivholz, **natur** geölt, mit Griffausfräsungen

■ **Farbig gebeizt + klar lackiert****

	BUCHHE	KERNBUCHHE**	EICHE**	KIRSCHBAUM**	NUSSBAUM** SPLINT-NUSSB.**
	2.171,-	2.272,-	2.788,-	2.994,-	3.656,-
Farbgruppe 1	140,-	(-)	140,-	(-)	(-)
Farbgruppe 2	280,-	(-)	(-)	(-)	(-)



L-BOX 115
 H 115 x B 95 x T 43 cm, 6 Schubfächer
 Massivholz, **natur** geölt, mit Griffausfräsungen

■ **Farbig gebeizt + klar lackiert****

	BUCHHE	KERNBUCHHE**	EICHE**	KIRSCHBAUM**	NUSSBAUM** SPLINT-NUSSB.**
	2.887,-	3.022,-	3.528,-	3.825,-	4.600,-
Farbgruppe 1	140,-	(-)	140,-	(-)	(-)
Farbgruppe 2	280,-	(-)	(-)	(-)	(-)

** Schubkästen immer Buche natur



LINOMA XL 128-G

H 98 x B 128 x T 51,5 cm, 4 Schübe
 Front und Deckplatte Massivholz
 Korpus Tischlerplatte, natur geölt,
Griffausfräsungen, Schübe Voll-
 auszug mit gedämpftem Selbsteinzug

- **Farbig gebeizt + klar lackiert****

	BUCHÉ	KERNBUCHÉ**	EICHE**	KIRSCHBAUM**	NUSSBAUM**
	2.914,-	2.914,-	3.861,-	3.861,-	4.247,-

Farbgruppe 1	198,-	(-)	198,-	(-)	(-)
Farbgruppe 2	396,-	(-)	(-)	(-)	(-)

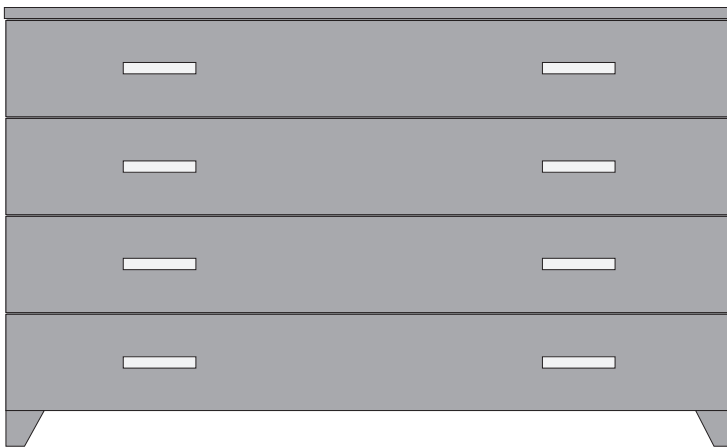

LINOMA XL 128-B

H 98 x B 128 x T 51,5 cm, 4 Schübe
 Front und Deckplatte Massivholz
 Korpus Tischlerplatte, natur geölt,
Bügelgriffe Alu-matt, Schübe Voll-
 auszug mit gedämpftem Selbsteinzug

- **Farbig gebeizt + klar lackiert****

	2.914,-	2.914,-	3.861,-	3.861,-	4.247,-
--	---------	---------	---------	---------	---------

Farbgruppe 1	198,-	(-)	198,-	(-)	(-)
Farbgruppe 2	396,-	(-)	(-)	(-)	(-)

** Schubkästen immer Buche nat



Die freie Planung von Kleiderschränken

Über die in der Preisliste abgebildeten Kleiderschrank-Beispiele hinaus ist die freie Planung von Schränken mit den verschiedenen Elementen möglich.

Die freie Planung unserer Kleiderschränke ist unkompliziert und basiert auf dem folgenden, sehr einfachen Grundprinzip:

Ein Kleiderschrank setzt sich aus einem oder mehreren sog. „Elementen“ zusammen. Alle unsere Schrankprogramme bieten für die Planung verschiedene Elemente (B, C, D und E). Jedes dieser Elemente wiederum gibt es als sog. Grundelement und als sog. Erweiterungselement.

Weshalb die Unterscheidung zwischen Grund- und Erweiterungselementen?

Grundelemente sind mit zwei Seitenwangen gerechnet, während Erweiterungselemente nur noch eine Seitenwange benötigen. Beispiel: Ein zweitüriger Kleiderschrank D umfasst 2 Seitenwangen (nämlich 2 Außenwangen), während ein viertüriger Kleiderschrank DD nicht vier, sondern nur 3 Seitenwangen (nämlich 2 Außenwangen und 1 Zwischenwange) benötigt. Dieser Unterschied wirkt sich sowohl im Preis als auch im Breitenmaß des Kleiderschranks aus und ist der Grund für die Unterscheidung zwischen Grund- und Erweiterungselementen.

Schritt 1: Festlegen der gewünschten Elemente-Abfolge

Die freie Planung eines zusammenhängenden Kleiderschranks beginnen Sie stets mit einem Grundelement. Im Anschluss an dieses Grundelement können Erweiterungselemente in beliebiger Anzahl und Reihenfolge geplant werden. Dabei können sogar Elemente verschiedener Kleiderschrankprogramme „gemischt“ werden. Die Breitenmaße der verschiedenen Elemente sind jeweils angegeben. Grundelemente können auch als Einzelemente frei gestellt werden.

Für die Bestellung geben Sie bitte die Modellbezeichnung und die Elemente in der gewünschten Abfolge von links nach rechts an (Beispiel: LINOMA vision **D-B-D-B-D**).

Bei den eintürigen Elementen B und C können die Türen wahlweise links oder rechts angeschlagen werden. Geben Sie bei Ihrer Bestellung daher bitte an, ob die Türbänder („Scharniere“) links oder rechts (davorstehend) sitzen sollen.

Schritt 2: Optische Ausführung

- Oberfläche: Die im Grundpreis enthaltene Standard-Oberflächenausführung ist natur, geölt und gewachst. Die jeweiligen Aufpreise für Beiztöne und Lackierung finden Sie unter **Extras**.
- Kranzabschluss: Ein Kranzabschluss hat keine funktionale Bedeutung für den Kleiderschrank, sondern ist lediglich ein optisches Element. Den jeweiligen Aufpreis finden Sie ebenfalls unter **Extras**.

Schritt 3: Innenausstattung

Innenausstattungen finden Sie für das jeweilige Schrankprogramm unter **Extras** sowie im Anschluss an die Schrankprogramme.

LINOMA classic

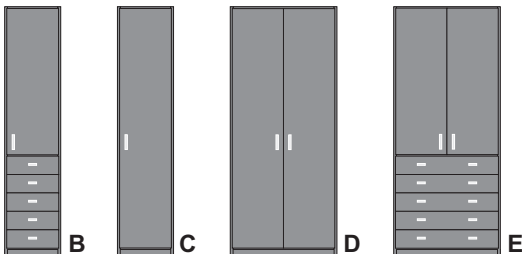
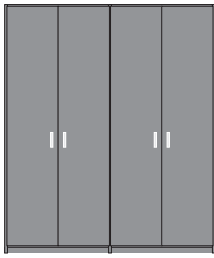

Kombinationsbeispiele

		BUCHHE KERN- BUCHHE	EICHE KIRSCHHE NUSS
DD B 190 x H 220 x T 63 (ohne Kranz) (ohne Innenausstattung, diese bitte separat bestellen) weitere Optionen:		4.900,-	6.000,-
Kranzabschluss mit Aluminiumband		282,-	396,-
Farbig gebeizt + klar lackiert	Farbgruppe 1 Farbgruppe 2	298,- 596,-	
DDD B 280 x H 220 x T 63 (ohne Kranz) (ohne Innenausstattung, diese bitte separat bestellen) weitere Optionen:		7.168,-	8.790,-
Kranzabschluss mit Aluminiumband		325,-	472,-
Farbig gebeizt + klar lackiert	Farbgruppe 1 Farbgruppe 2	398,- 796,-	(-) (-)
DDDD B 372 x H 220 x T 63 (ohne Kranz) (ohne Innenausstattung, diese bitte separat bestellen) weitere Optionen:		9.435,-	11.580,-
Kranzabschluss mit Aluminiumband		368,-	547,-
Farbig gebeizt + klar lackiert	Farbgruppe 1 Farbgruppe 2	489,- 996,-	
DED B 280 x H 220 x T 63 (ohne Kranz) (ohne Innenausstattung, diese bitte separat bestellen) weitere Optionen:		9.254,-	10.881,-
Kranzabschluss mit Aluminiumband		325,-	472,-
Farbig gebeizt + klar lackiert	Farbgruppe 1 Farbgruppe 2	398,- 796,-	
Freie Planung (1 Grundelement + Erweiterungselemente + Extras)			
Grundelemente:	B (B 49 cm) C (B 49 cm) D (B 95 cm) E (B 95 cm)	3.678,- 1.946,- 2.633,- 4.720,-	4.052,- 2.321,- 3.210,- 5.319,-
Erweiterungselemente:	B (B 47 cm) C (B 47 cm) D (B 93 cm) E (B 93 cm)	3.309,- 1.579,- 2.267,- 4.354,-	3.633,- 1.899,- 2.790,- 4.881,-
Oberfläche farbig gebeizt + klar lackiert bei Schränken u. Kommoden (freie Planung):			
	bis 2-türig	Farbgruppe 1 Farbgruppe 2	198,- 396,-
	bis 4-türig	Farbgruppe 1 Farbgruppe 2	298,- 596,-
	bis 6-türig	Farbgruppe 1 Farbgruppe 2	398,- 796,-
	bis 8-türig	Farbgruppe 1 Farbgruppe 2	498,- 996,-

bequem & sicher:
Liefer- u. **Aufbau-Service** durch unsere
Werkmonteure - Preis auf Anfrage

Schubfachkommoden



S 97, Tiefe 63
S 97, Tiefe 47
 B 97 x H 92
 Beize+Lack Farbgruppe 1
 Farbgruppe 2

BUCH KERN- BUCH	EICHE KIRSCH NUSS
2.854,-	3.283,-
2.711,-	3.140,-
198,-	
398,-	

Kommodenschränke



K, Tiefe 63
K, Tiefe 47
 B 97 x H 143
 Beize+Lack Farbgruppe 1
 Farbgruppe 2

BUCH KERN- BUCH	EICHE KIRSCH NUSS
2.223,-	2.769,-
2.139,-	2.500,-
198,-	
396,-	



KM, Tiefe 63
KM, Tiefe 47
 B 143 x H 143
 Beize+Lack Farbgruppe 1
 Farbgruppe 2

BUCH KERN- BUCH	EICHE KIRSCH NUSS
3.431,-	4.046,-
3.288,-	3.845,-
298,-	
596,-	



KK, Tiefe 63
KK, Tiefe 47
 B 189 x H 143
 Beize+Lack Farbgruppe 1
 Farbgruppe 2

BUCH KERN- BUCH	EICHE KIRSCH NUSS
4.001,-	4.716,-
3.858,-	4.540,-
298,-	
596,-	

Erweiterungselement M (B 47 cm, 1-türig) 1.206,- 1.417,-
Erweiterungselement K (B 93 cm, 2-türig) 1.777,- 2.079,-

TS-Kommoden



S 51
 B 51 x H 92 x T 47
 Beize+Lack Farbgruppe 1
 Farbgruppe 2

BUCH KERN- BUCH	EICHE KIRSCH NUSS
2.209,-	2.396,-
148,-	
296,-	



ST*
 B 97 x H 92 x T 47
 Beize+Lack Farbgruppe 1
 Farbgruppe 2

BUCH KERN- BUCH	EICHE KIRSCH NUSS
3.086,-	3.426,-
148,-	
296,-	



2T
 B 97 x H 92 x T 47
 Beize+Lack Farbgruppe 1
 Farbgruppe 2

BUCH KERN- BUCH	EICHE KIRSCH NUSS
2.181,-	2.495,-
148,-	
296,-	



STS*
 B 143 x H 92 x T 47
 Beize+Lack Farbgruppe 1
 Farbgruppe 2

BUCH KERN- BUCH	EICHE KIRSCH NUSS
4.932,-	5.528,-
198,-	
396,-	



TST*
 B 143 x H 92 x T 47
 Beize+Lack Farbgruppe 1
 Farbgruppe 2

BUCH KERN- BUCH	EICHE KIRSCH NUSS
3.998,-	4.541,-
198,-	
396,-	



3T
 B 143 x H 92 x T 47
 Beize+Lack Farbgruppe 1
 Farbgruppe 2

BUCH KERN- BUCH	EICHE KIRSCH NUSS
3.101,-	3.569,-
198,-	
396,-	

Erweiterungselement T (B 47 cm, 1-türig) 878,- 1.030,-
Erweiterungselement S (B 47 cm, 5 Schübe) 1.806,- 1.940,-

* Die Bau-Reihenfolge von Schubkasten-Blöcken und Türen ist ohne Mehrpreis tauschbar, z.B. anstelle von TST (= Tür-Schübe-Tür) TTS (= Tür-Tür-Schübe)

Extras

Innenausstattung

30% Preisnachlass auf Fachböden u. Kleiderstangen bei gleichzeitiger Bestellung mit Schrank oder Kommode in gleicher Holz Ausführung.

Fachboden (breit) für D, E, K	198,-	218,-
Fachboden (schmal) für B, C, M	158,-	178,-
Fachboden mit Kleiderstange (breit) für D, E, K	278,-	298,-
Fachboden mit Kleiderstange (schmal) für B, C, M	218,-	232,-
Kleiderstange mit Wandhalterung (alle Breiten)	98,-	98,-
Fachboden für T (Kommode)	128,-	148,-

Weitere Innenausstattungen siehe Seiten 82-83

Kranzabschluss mit Aluminiumband (H + 3 cm, B + 1,5 cm)		
- für bis zu 2-türigen Schrank	239,-	320,-
- für bis zu 4-türigen Schrank	282,-	396,-
- für bis zu 6-türigen Schrank	325,-	472,-
- für bis zu 8-türigen Schrank	368,-	547,-

Technische Informationen

Material:	Hochwertige Tischlerplatte (Echtholz), Rückwände und Schubfachböden Buche-Furnierplatte (Schubkästen immer Buche natur, Blenden in Schrankfarbe)
Oberfläche:	Natur, geölt und gewachst
Beiztöne:	Nach gültiger Musterkarte
Griffe:	Bügelgriffe, Oberfläche alu-silber, matt
Lieferzustand:	Zerlegt
Türen:	Drehtüren (vollflächig Tischlerplatte)
Fachböden:	Höhenverstellbar in der Lochreihe
Schubkästen:	Mit Vollauszug und gedämpftem Selbstzug
Kranzabschluss:	Massivholzleiste mit Aluminiumband (Aufpreis) (Höhe + 3 cm, Breite + 1,5 cm)

LINOMA vision

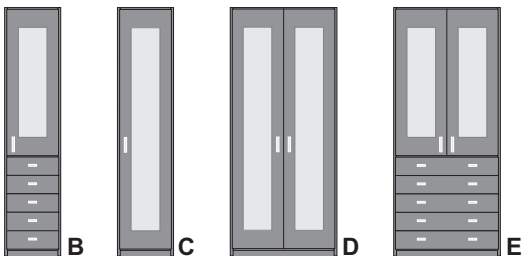
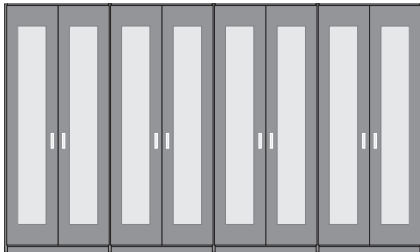

Kombinationsbeispiele

		BUCHHE KERN- BUCHHE	EICHE KIRSCHHE NUSS
DD B 190 x H 220 x T 63 (ohne Kranz) (ohne Innenausstattung, diese bitte separat bestellen) weitere Optionen:		5.901,-	6.997,-
Kranzabschluss mit Aluminiumband		282,-	396,-
Farbig gebeizt + klar lackiert	Farbgruppe 1 Farbgruppe 2	298,- 596,-	
DDD B 280 x H 220 x T 63 (ohne Kranz) (ohne Innenausstattung, diese bitte separat bestellen) weitere Optionen:		8.664,-	10.302,-
Kranzabschluss mit Aluminiumband		325,-	472,-
Farbig gebeizt + klar lackiert	Farbgruppe 1 Farbgruppe 2	398,- 796,-	
DDDD B 372 x H 220 x T 63 (ohne Kranz) (ohne Innenausstattung, diese bitte separat bestellen) weitere Optionen:		11.427,-	13.607,-
Kranzabschluss mit Aluminiumband		368,-	547,-
Farbig gebeizt + klar lackiert	Farbgruppe 1 Farbgruppe 2	489,- 996,-	
DED B 280 x H 220 x T 63 (ohne Kranz) (ohne Innenausstattung, diese bitte separat bestellen) weitere Optionen:		10.615,-	12.284,-
Kranzabschluss mit Aluminiumband		325,-	472,-
Farbig gebeizt + klar lackiert	Farbgruppe 1 Farbgruppe 2	398,- 796,-	
Freie Planung (1 Grundelement + Erweiterungselemente + Extras)			
Grundelemente:			
B (B 49 cm)		3.841,-	4.231,-
C (B 49 cm)		2.198,-	2.574,-
D (B 95 cm)		3.138,-	3.693,-
E (B 95 cm)		5.025,-	5.697,-
Erweiterungselemente:			
B (B 47 cm)		3.500,-	3.817,-
C (B 47 cm)		1.828,-	2.153,-
D (B 93 cm)		2.763,-	3.305,-
E (B 93 cm)		4.714,-	5.287,-
Oberfläche farbig gebeizt + klar lackiert bei Schränken u. Kommoden (freie Planung):			
bis 2-türig	Farbgruppe 1 Farbgruppe 2	198,- 396,-	
bis 4-türig	Farbgruppe 1 Farbgruppe 2	298,- 596,-	
bis 6-türig	Farbgruppe 1 Farbgruppe 2	398,- 796,-	
bis 8-türig	Farbgruppe 1 Farbgruppe 2	498,- 996,-	

bequem & sicher:
Liefer- u. **Aufbau-Service** durch unsere
Werkmonteure - Preis auf Anfrage

Schubfachkommoden



	BUCH KERN- BUCH	EICHE KIRSCH NUSS
S 97, Tiefe 63	2.854,-	3.283,-
S 97, Tiefe 47	2.711,-	3.140,-
B 97 x H 92		
Beize+Lack Farbgruppe 1	198,-	
Farbgruppe 2	398,-	

Kommodenschränke

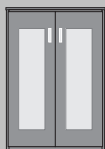

	BUCH KERN- BUCH	EICHE KIRSCH NUSS
K, Tiefe 63	2.544,-	2.958,-
K, Tiefe 47	2.467,-	2.831,-
B 97 x H 143		
Beize+Lack Farbgruppe 1	198,-	
Farbgruppe 2	396,-	



	BUCH KERN- BUCH	EICHE KIRSCH NUSS
KM, Tiefe 63	3.855,-	4.547,-
KM, Tiefe 47	3.769,-	4.284,-
B 143 x H 143		
Beize+Lack Farbgruppe 1	298,-	
Farbgruppe 2	596,-	



	BUCH KERN- BUCH	EICHE KIRSCH NUSS
KK, Tiefe 63	4.645,-	5.402,-
KK, Tiefe 47	4.497,-	5.145,-
B 189 x H 143		
Beize+Lack Farbgruppe 1	298,-	
Farbgruppe 2	596,-	

Erweiterungselement M (B 47 cm, 1-türig)	1.299,-	1.589,-
Erweiterungselement K (B 93 cm, 2-türig)	2.100,-	2.445,-

TS-Kommoden



	BUCH KERN- BUCH	EICHE KIRSCH NUSS
S 51	2.209,-	2.396,-
B 51 x H 92 x T 47		
Beize+Lack Farbgruppe 1	148,-	
Farbgruppe 2	296,-	



	BUCH KERN- BUCH	EICHE KIRSCH NUSS
ST*	3.244,-	3.569,-
B 97 x H 92 x T 47		
Beize+Lack Farbgruppe 1	148,-	
Farbgruppe 2	296,-	



	BUCH KERN- BUCH	EICHE KIRSCH NUSS
2T	2.469,-	2.794,-
B 97 x H 92 x T 47		
Beize+Lack Farbgruppe 1	148,-	
Farbgruppe 2	296,-	



	BUCH KERN- BUCH	EICHE KIRSCH NUSS
STS*	5.090,-	5.675,-
B 143 x H 92 x T 47		
Beize+Lack Farbgruppe 1	198,-	
Farbgruppe 2	396,-	



	BUCH KERN- BUCH	EICHE KIRSCH NUSS
TST*	4.284,-	4.856,-
B 143 x H 92 x T 47		
Beize+Lack Farbgruppe 1	198,-	
Farbgruppe 2	396,-	



	BUCH KERN- BUCH	EICHE KIRSCH NUSS
3T	3.569,-	3.998,-
B 143 x H 92 x T 47		
Beize+Lack Farbgruppe 1	198,-	
Farbgruppe 2	396,-	

Erweiterungselement T (B 47 cm, 1-türig)	1.034,-	1.169,-
Erweiterungselement S (B 47 cm, 5 Schübe)	1.806,-	1.940,-

* Die Bau-Reihenfolge von Schubkasten-Blöcken und Türen ist ohne Mehrpreis tauschbar, z.B. anstelle von TST (= Tür-Schübe-Tür) TTS (= Tür-Tür-Schübe)

Extras

Innenausstattung

30% Preisnachlass auf Fachböden u. Kleiderstangen bei gleichzeitiger Bestellung mit Schrank oder Kommode in gleicher HolzAusführung.

Fachboden (breit) für D, E, K	198,-	218,-
Fachboden (schmal) für B, C, M	158,-	178,-
Fachboden mit Kleiderstange (breit) für D, E, K	278,-	298,-
Fachboden mit Kleiderstange (schmal) für B, C, M	218,-	232,-
Kleiderstange mit Wandhalterung (alle Breiten)	98,-	98,-
Fachboden für T (Kommode)	128,-	148,-

Weitere Innenausstattungen siehe Seiten 82-83

	BUCH KERN- BUCH	EICHE KIRSCH NUSS
Kranzabschluss mit Aluminiumband (H + 3 cm, B + 1,5 cm)		
- für bis zu 2-türigen Schrank	239,-	320,-
- für bis zu 4-türigen Schrank	282,-	396,-
- für bis zu 6-türigen Schrank	325,-	472,-
- für bis zu 8-türigen Schrank	368,-	547,-

Technische Informationen

Material:	Hochwertige Tischlerplatte (Echtholz), Rückwände und Schubfachböden Buche-Furnierplatte (Schubkästen immer Buche natur, Blenden in Schrankfarbe)
Oberfläche:	Natur, geölt und gewachst
Beiztöne:	Nach gültiger Musterkarte
Griffe:	Bügelgriffe, Oberfläche alu-silber, matt
Lieferzustand:	Zerlegt
Türen:	Drehtüren, Füllung Milch-Sicherheitsglas
Fachböden:	Höhenverstellbar in der Lochreihe
Schubkästen:	Mit Vollauszug und gedämpftem Selbstszug
Kranzabschluss:	Massivholzleiste mit Aluminiumband (Aufpreis) (Höhe + 3 cm, Breite + 1,5 cm)

TALIS

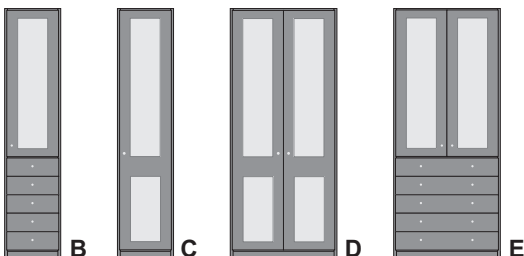
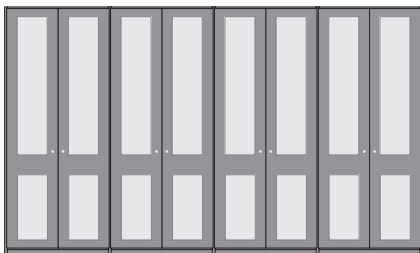
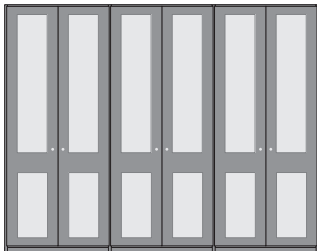
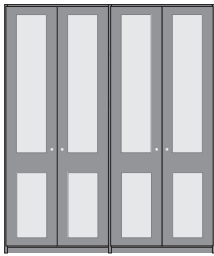

Kombinationsbeispiele

	BUCHHE KERN- BUCHHE	EICHE KIRSCHHE	NUSS
DD B 190 x H 220 x T 63 (ohne Kranz) (ohne Innenausstattung, diese bitte separat bestellen) weitere Optionen:	6.491,-	7.697,-	9.456,-
Kranzabschluss mit Aluminiumband	282,-	344,-	396,-
Farbig gebeizt + klar lackiert	Farbgruppe 1: 298,- Farbgruppe 2: 596,-	Farbgruppe 1: 298,- Farbgruppe 2: 596,-	
DDD B 280 x H 220 x T 63 (ohne Kranz) (ohne Innenausstattung, diese bitte separat bestellen) weitere Optionen:	9.531,-	11.332,-	13.922,-
Kranzabschluss mit Aluminiumband	325,-	410,-	472,-
Farbig gebeizt + klar lackiert	Farbgruppe 1: 398,- Farbgruppe 2: 796,-	Farbgruppe 1: 398,- Farbgruppe 2: 796,-	
DDDD B 372 x H 220 x T 63 (ohne Kranz) (ohne Innenausstattung, diese bitte separat bestellen) weitere Optionen:	12.571,-	14.967,-	18.387,-
Kranzabschluss mit Aluminiumband	368,-	476,-	547,-
Farbig gebeizt + klar lackiert	Farbgruppe 1: 489,- Farbgruppe 2: 996,-	Farbgruppe 1: 489,- Farbgruppe 2: 996,-	
DED B 280 x H 220 x T 63 (ohne Kranz) (ohne Innenausstattung, diese bitte separat bestellen) weitere Optionen:	11.677,-	13.512,-	16.600,-
Kranzabschluss mit Aluminiumband	325,-	410,-	472,-
Farbig gebeizt + klar lackiert	Farbgruppe 1: 398,- Farbgruppe 2: 796,-	Farbgruppe 1: 398,- Farbgruppe 2: 796,-	
Freie Planung (1 Grundelement + Erweiterungselemente + Extras)			
Grundelemente:			
B (B 49 cm)	4.225,-	4.655,-	5.718,-
C (B 49 cm)	2.418,-	2.831,-	3.478,-
D (B 95 cm)	3.451,-	4.063,-	4.990,-
E (B 95 cm)	5.528,-	6.266,-	7.698,-
Erweiterungselemente:			
B (B 47 cm)	3.851,-	4.199,-	5.158,-
C (B 47 cm)	2.011,-	2.369,-	2.910,-
D (B 93 cm)	3.040,-	3.635,-	4.466,-
E (B 93 cm)	5.186,-	5.815,-	7.144,-
Oberfläche farbig gebeizt + klar lackiert bei Schränken u. Kommoden (freie Planung):			
bis 2-türig	Farbgruppe 1: 198,- Farbgruppe 2: 396,-	Farbgruppe 1: 198,- Farbgruppe 2: 396,-	
bis 4-türig	Farbgruppe 1: 298,- Farbgruppe 2: 596,-	Farbgruppe 1: 298,- Farbgruppe 2: 596,-	
bis 6-türig	Farbgruppe 1: 398,- Farbgruppe 2: 796,-	Farbgruppe 1: 398,- Farbgruppe 2: 796,-	
bis 8-türig	Farbgruppe 1: 498,- Farbgruppe 2: 996,-	Farbgruppe 1: 498,- Farbgruppe 2: 996,-	

bequem & sicher:
Liefer- u. **Aufbau-Service** durch unsere
Werksmonteure - Preis auf Anfrage

Schubfachkommoden

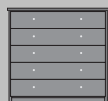

	BUCHHE KERN- BUCHHE	EICHE KIRSCHHE	NUSS
S 97, Tiefe 63	2.854,-	3.283,-	3.775,-
S 97, Tiefe 47	2.711,-	3.140,-	3.610,-
B 97 x H 92			
Beize+Lack Farbgruppe 1	198,-	198,-	
Farbgruppe 2	398,-	398,-	

Kommodenschränke

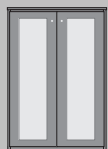

	BUCHHE KERN- BUCHHE	EICHE KIRSCHHE	NUSS
K, Tiefe 63	2.544,-	2.958,-	3.401,-
K, Tiefe 47	2.467,-	2.831,-	3.256,-
B 97 x H 143			
Beize+Lack Farbgruppe 1	198,-	198,-	
Farbgruppe 2	396,-	396,-	



	BUCHHE KERN- BUCHHE	EICHE KIRSCHHE	NUSS
KM, Tiefe 63	3.855,-	4.547,-	5.230,-
KM, Tiefe 47	3.769,-	4.284,-	4.926,-
B 143 x H 143			
Beize+Lack Farbgruppe 1	298,-	298,-	
Farbgruppe 2	596,-	596,-	



	BUCHHE KERN- BUCHHE	EICHE KIRSCHHE	NUSS
KK, Tiefe 63	4.645,-	5.402,-	6.212,-
KK, Tiefe 47	4.497,-	5.145,-	5.917,-
B 189 x H 143			
Beize+Lack Farbgruppe 1	298,-	298,-	
Farbgruppe 2	596,-	596,-	

Erweiterungselement M (B 47 cm, 1-türig)	1.299,-	1.589,-	1.827,-
Erweiterungselement K (B 93 cm, 2-türig)	2.100,-	2.445,-	2.812,-

TS-Kommoden



	BUCHHE KERN- BUCHHE	EICHE KIRSCHHE	NUSS
S 51	2.209,-	2.396,-	2.755,-
B 51 x H 92 x T 47			
Beize+Lack Farbgruppe 1	148,-	148,-	
Farbgruppe 2	296,-	296,-	



	BUCHHE KERN- BUCHHE	EICHE KIRSCHHE	NUSS
ST*	3.244,-	3.569,-	4.104,-
B 97 x H 92 x T 47			
Beize+Lack Farbgruppe 1	148,-	148,-	
Farbgruppe 2	296,-	296,-	



	BUCHHE KERN- BUCHHE	EICHE KIRSCHHE	NUSS
2T	2.469,-	2.794,-	3.213,-
B 97 x H 92 x T 47			
Beize+Lack Farbgruppe 1	148,-	148,-	
Farbgruppe 2	296,-	296,-	



	BUCHHE KERN- BUCHHE	EICHE KIRSCHHE	NUSS
STS*	5.090,-	5.675,-	6.526,-
B 143 x H 92 x T 47			
Beize+Lack Farbgruppe 1	198,-	198,-	
Farbgruppe 2	396,-	396,-	



	BUCHHE KERN- BUCHHE	EICHE KIRSCHHE	NUSS
TST*	4.284,-	4.856,-	5.584,-
B 143 x H 92 x T 47			
Beize+Lack Farbgruppe 1	198,-	198,-	
Farbgruppe 2	396,-	396,-	



	BUCHHE KERN- BUCHHE	EICHE KIRSCHHE	NUSS
3T	3.569,-	3.998,-	4.597,-
B 143 x H 92 x T 47			
Beize+Lack Farbgruppe 1	198,-	198,-	
Farbgruppe 2	396,-	396,-	

Erweiterungselement T (B 47 cm, 1-türig)	1.034,-	1.169,-	1.344,-
Erweiterungselement S (B 47 cm, 5 Schübe)	1.806,-	1.940,-	2.231,-

* Die Bau-Reihenfolge von Schubkasten-Blöcken und Türen ist ohne Mehrpreis tauschbar, z.B. anstelle von TST (= Tür-Schübe-Tür) TTS (= Tür-Tür-Schübe)

Extras

Innenausstattung

30% Preisnachlass auf Fachböden u. Kleiderstangen bei gleichzeitiger Bestellung mit Schrank oder Kommode in gleicher Holz Ausführung.

	BUCHHE KERN- BUCHHE	EICHE KIRSCHHE	NUSS
Fachboden (breit) für D, E, K	198,-	218,-	218,-
Fachboden (schmal) für B, C, M	158,-	178,-	178,-
Fachboden mit Kleiderstange (breit) für D, E, K	278,-	298,-	298,-
Fachboden mit Kleiderstange (schmal) für B, C, M	218,-	232,-	232,-
Kleiderstange mit Wandhalterung (alle Breiten)	98,-	98,-	98,-
Fachboden für T (Kommode)	128,-	148,-	148,-

Weitere Innenausstattungen siehe Seiten 82-83

	BUCHHE KERN- BUCHHE	EICHE KIRSCHHE	NUSS
Kranzabschluss mit Aluminiumband (H + 3 cm, B + 1,5 cm)			
- für bis zu 2-türigen Schrank	239,-	278,-	320,-
- für bis zu 4-türigen Schrank	282,-	344,-	396,-
- für bis zu 6-türigen Schrank	325,-	410,-	472,-
- für bis zu 8-türigen Schrank	368,-	476,-	547,-

Technische Informationen

Material:	Hochwertige Tischlerplatte (Echtholz), Fronten vollmassiv, Rückwände und Schubfachböden Furnierplatte, Schubkästen immer Buche natur
Oberfläche:	Natur, geölt und gewachst
Beiztöne:	Nach gültiger Musterkarte
Griffe:	Zylinderknöpfe, Edelstahl gebürstet
Lieferzustand:	Zerlegt
Türen:	Drehtüren, Füllung Milch-Sicherheitsglas,
Fachböden:	Höhenverstellbar in der Lochreihe
Schubkästen:	Mit Vollauszug und gedämpftem Selbstszug
Kranzabschluss:	Massivholzleiste mit Aluminiumband (Aufpreis) (Höhe + 3 cm, Breite + 5,5 cm)

**Innenausstattung für 2-türige
Schrankelemente der Programme
LINOMA classic, LINOMA vision
und TALIS**

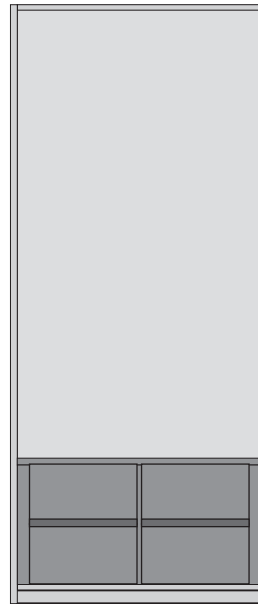

Innenausstattung S4

unten: 2 x 2 tiefe Schubfächer

Einsatzhöhe: 43 cm
Bautiefe: 54 cm

Buche/Kernbuche: 724,-
Kirsche/Nuss/Eiche: 820,-

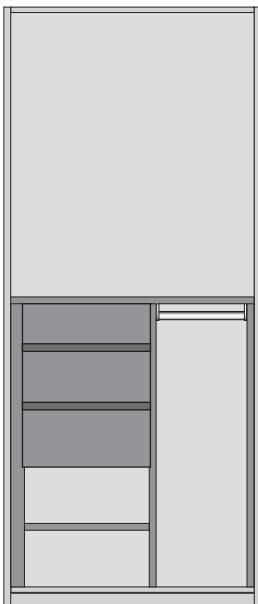

Innenausstattung S3-KS

links: 1 flaches u. 2 tiefe
Schubfächer, 1 Zwischenboden
rechts: 1 Kleiderstange

Einsatzhöhe: 110 cm
Bautiefe: 46 cm

Buche/Kernbuche: 845,-
Kirsche/Nuss/Eiche: 940,-



Innenausstattung S3-B4

links: 1 flaches u. 2 tiefe
Schubfächer, 1 Zwischenboden
rechts: 4 Einlegeböden

Einsatzhöhe: 110 cm
Bautiefe: 46 cm

Buche/Kernbuche: 1.040,-
Kirsche/Nuss/Eiche: 1.150,-

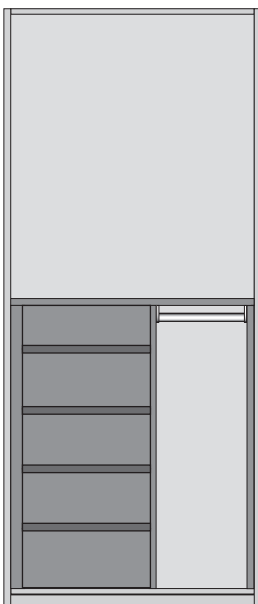

Innenausstattung S5-KS

links: 1 flaches u. 4 tiefe
Schubfächer
rechts: 1 Kleiderstange

Einsatzhöhe: 110 cm
Bautiefe: 46 cm

Buche/Kernbuche: 1.088,-
Kirsche/Nuss/Eiche: 1.210,-



Innenausstattung S5-B4

links: 1 flaches u. 4 tiefe
Schubfächer
rechts: 4 Einlegeböden

Einsatzhöhe: 110 cm
Bautiefe: 46 cm

Buche/Kernbuche: 1.332,-
Kirsche/Nuss/Eiche: 1.450,-

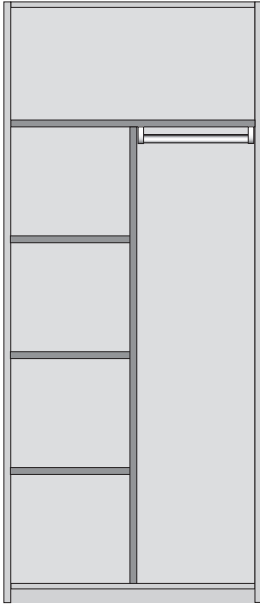

**Innenausstattung
Hotel-Standard**

oben: 1 Hutboden (volle Breite)
1 Zwischenwange
rechts: 1 Kleiderstange (kurz)
links: 3 höhenverstellbare
(schmale) Fachböden

Einsatzhöhe: 175 cm
Bautiefe: 57 cm

Buche/Kernbuche: 1.054,-
Kirsche/Nuss/Eiche: 1.296,-

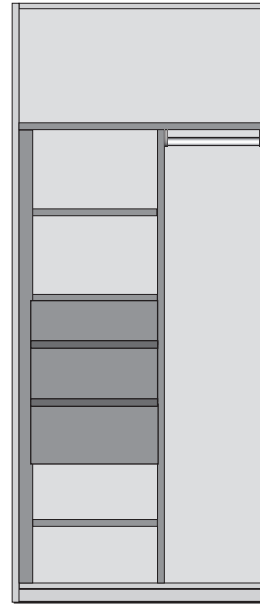

**Innenausstattung
Hotel-S3-KS**

oben: Hutboden (volle Breite)
1 Zwischenwange
links: 1 flaches u. 2 tiefe
Schubfächer,
3 (schmale) Fachböden (davon
1 Boden höhenverstellbar)
rechts: 1 Kleiderstange (kurz)

Einsatzhöhe: 175 cm
Bautiefe: 46 cm

Buche/Kernbuche: 1.416,-
Kirsche/Nuss/Eiche: 1.638,-

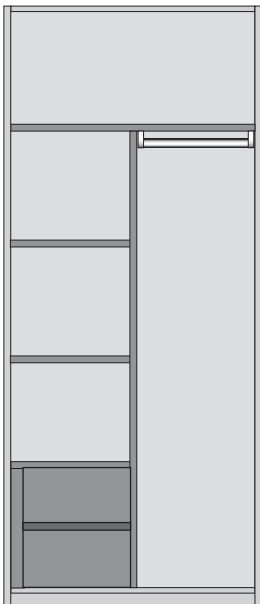

**Innenausstattung
Hotel-S2-KS**

oben: 1 Hutboden (volle Breite)
1 Zwischenwange
rechts: 1 Kleiderstange (kurz)
links: 3 (schmale) Fachböden,
davon 2 höhenverstellbar,
unten 2 tiefe Schubfächer

Einsatzhöhe: 175 cm
Bautiefe: 57 cm

Buche/Kernbuche: 1.186,-
Kirsche/Nuss/Eiche: 1.538,-

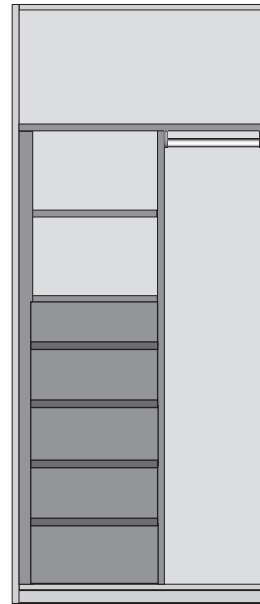

**Innenausstattung
Hotel-S5-KS**

oben: Hutboden (volle Breite)
1 Zwischenwange
links: 1 flaches u. 4 tiefe
Schubfächer,
2 (schmale) Fachböden (davon
1 Boden höhenverstellbar)
rechts: 1 Kleiderstange (kurz)

Einsatzhöhe: 175 cm
Bautiefe: 46 cm

Buche/Kernbuche: 1.661,-
Kirsche/Nuss/Eiche: 2.010,-

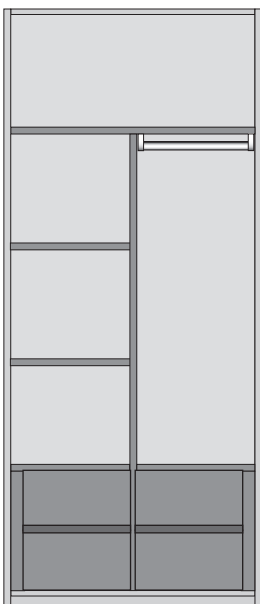

**Innenausstattung
Hotel-S4-KS**

oben: 1 Hutboden (volle Breite)
1 Zwischenwange
rechts: 1 Kleiderstange (kurz)
unten 1 Fachboden (schmal)
u. 2 tiefe Schubfächer
links: 3 (schmale) Fachböden,
davon 2 höhenverstellbar,
unten 2 tiefe Schubfächer

Einsatzhöhe: 175 cm
Bautiefe: 57 cm

Buche/Kernbuche: 1.634,-
Kirsche/Nuss/Eiche: 1.886,-

Technische Informationen

Material: wie Kleiderschrank
 Farbton/Oberfläche: Fachböden und Schubkastenblenden wie Kleiderschrank, Schubkästen (Innen) immer Buche natur
 Griffe: grifflos
 Einbau: Auch nächträglich möglich (ab Schrank-Baujahr 2015)
 Schubkästen: Vollauszüge mit Einzugsdämpfung
 Schubfach-Innenmaße: flaches Schubfach H 9 x B 39,5 x T 38 cm
 tiefe Schubfächer H 16,5 x B 39,5 x T 38 cm



Empfohlene Verkaufspreise inkl. MwSt. in EURO. Gültigkeit ab 01.09.2024. Änderungen bleiben vorbehalten.
Alle bisherigen Preislisten verlieren hiermit ihre Gültigkeit.
Alle Lieferungen erfolgen ausschließlich zu den Geschäftsbedingungen der COBURGER WERKSTÄTTEN 1894 GmbH.

COBURGER WERKSTÄTTEN 1894 GmbH, Alte Schloßstraße 16, D-96253 Untersiema
TEL +49 (0)9565 940 950, FAX +49 (0)9565 940 940
E-MAIL info@coburger-werkstaetten.de, INTERNET www.coburger-werkstaetten.de

COBURGER WERKSTÄTTEN 1894

100% AUS DEUTSCHER MANUFAKTUR

Die Aushändigung dieser Preisliste ist unverbindlich und freibleibend, dient grundsätzlich nur der Vorinformation und begründet allein noch keinen Anspruch auf Belieferung.

Bei Aushändigung der Preisliste in Dateiform ist diese ausschließlich für den Eigengebrauch des Empfängers bestimmt. Die Datei darf nicht an Dritte weitergeleitet oder in sonstiger Weise Dritten zugänglich gemacht werden. Gestattet ist nur der Ausdruck einzelner Seiten und deren Aushändigung an Dritte zu Verkaufszwecken.